

Inspiron 17 7000

2-in-1

Servicehåndbog

Computermodel: Inspiron 17-7779
Forordningsmodel: P30E
Forordningstype: P30E001



Bemærk, forsigtig og advarsel



BEMÆRK: BEMÆRK! angiver vigtige oplysninger om, hvordan du bruger computeren optimalt.



FORSIGTIG: FORSIGTIG angiver enten en mulig beskadigelse af hardware eller tab af data og oplyser dig om, hvordan du kan undgå dette problem.



ADVARSEL: ADVARSEL! angiver risiko for tingskade, personskade eller død.

© 2016 Dell Inc. Alle rettigheder forbeholdes. Dette produkt er beskyttet af amerikansk og international copyright og lovgivning om immateriel ejendom. Dell og Dell-logoet er varemærker tilhørende Dell Inc. i USA og/eller andre jurisdiktioner. Alle andre mærker og navne nævnt heri, kan være varemærker for deres respektive firmaer.

2016-07

rev. A00

Indholdsfortegnelse

Før du udfører arbejde på computerens indvendige dele.....	13
Før du starter	13
Sikkerhedsinstruktioner.....	13
Anbefalet værktøj.....	14
Liste over skruer.....	15
Efter du har udført arbejde på computerens indvendige dele.....	17
Fjernelse af bunddækslet.....	18
Procedure.....	18
Sådan genmonteres bunddækslet.....	20
Procedure.....	20
Fjernelse af batteriet.....	21
Forudsætninger.....	21
Procedure.....	21
Sådan genmonteres batteriet.....	23
Procedure.....	23
Efterfølgende forudsætninger.....	23
Fjernelse af hukommelsesmodulerne.....	24
Forudsætninger.....	24
Procedure.....	25
Genmontering af hukommelsesmodulerne.....	27
Procedure.....	27
Efterfølgende forudsætninger.....	28

Fjernelse af solid-state-drevet.....	30
Forudsætninger.....	30
Procedure.....	30
Genmontering af solid-state-drevet.....	32
Procedure.....	32
Efterfølgende forudsætninger.....	33
Fjernelse harddisken.....	34
Forudsætninger.....	34
Procedure.....	34
Sådan genmonteres harddisken.....	37
Procedure.....	37
Efterfølgende forudsætninger.....	37
Sådan fjernes møntcellebatteriet.....	38
Forudsætninger.....	38
Procedure.....	38
Genmontering af møntcellebatteriet.....	40
Procedure.....	40
Efterfølgende forudsætninger.....	40
Fjernelse af trådløs-kortet.....	41
Forudsætninger.....	41
Procedure.....	41
Genmontering af trådløs-kortet.....	43
Procedure.....	43
Efterfølgende forudsætninger.....	44

Fjernelse af tastaturets datterkort.....	45
Forudsætninger.....	45
Procedure.....	45
Genmontering af tastaturets datterkort.....	47
Procedure.....	47
Efterfølgende forudsætninger.....	47
Sådan fjernes højttalerne.....	48
Forudsætninger.....	48
Procedure.....	48
Sådan genmonteres højttalerne.....	50
Procedure.....	50
Efterfølgende forudsætninger.....	50
Sådan fjernes statusindikatorkortet.....	51
Forudsætninger.....	51
Procedure.....	52
Genmontering af statusindikatorkortet.....	54
Procedure.....	54
Efterfølgende forudsætninger.....	54
Fjernelse af berøringspladen.....	55
Forudsætninger.....	55
Procedure.....	55
Genmontering af berøringspladen.....	59
Procedure.....	59
Efterfølgende forudsætninger.....	59

Fjernelse af blæseren.....	60
Forudsætninger.....	60
Procedure.....	60
Genmontering af blæseren.....	62
Procedure.....	62
Efterfølgende forudsætninger.....	62
Fjernelse af kølelegemet.....	63
Forudsætninger.....	63
Procedure.....	63
Genmontering af kølelegemet.....	65
Procedure.....	65
Efterfølgende forudsætninger.....	65
Fjernelse strømadapterporten.....	66
Forudsætninger.....	66
Procedure.....	66
Sådan genmonteres strømadapterporten.....	68
Procedure.....	68
Efterfølgende forudsætninger.....	68
Fjernelse af strøm- og volumenknappkortet.....	69
Forudsætninger.....	69
Procedure.....	69
Genmontering af strøm- og volumenknappkortet.....	71
Procedure.....	71
Efterfølgende forudsætninger.....	71

Sådan fjernes grafikdatterkortet.....	72
Forudsætninger.....	72
Procedure.....	72
Sådan genmonteres grafikdatterkortet.....	75
Procedure.....	75
Efterfølgende forudsætninger.....	75
Sådan fjernes I/O-kortet.....	76
Forudsætninger.....	76
Procedure.....	76
Sådan genmonteres I/O-kortet.....	78
Procedure.....	78
Efterfølgende forudsætninger.....	78
Sådan fjernes skærmmodulet.....	79
Forudsætninger.....	79
Procedure.....	79
Sådan genmonteres skærmmodulet.....	83
Procedure.....	83
Efterfølgende forudsætninger.....	83
Fjernelse af systemkortet.....	84
Forudsætninger.....	84
Procedure.....	84
Genmontering af systemkortet.....	89
Procedure.....	89
Efterfølgende forudsætninger.....	90
Indtastning af servicekoden i BIOS-installationsprogrammet.....	90

Fjernelse af tastaturet.....	91
Forudsætninger.....	91
Procedure.....	91
Sådan genmonteres tastaturet.....	94
Procedure.....	94
Efterfølgende forudsætninger.....	94
Sådan fjernes håndfladestøtten.....	96
Forudsætninger.....	96
Procedure.....	97
Sådan genmonteres håndfladestøtten.....	98
Procedure.....	98
Efterfølgende forudsætninger.....	98
Sådan fjernes skærmpanelet.....	100
Forudsætninger.....	100
Procedure.....	100
Genmontering skærmpanelet.....	103
Procedure.....	103
Efterfølgende forudsætninger.....	103
Fjernelse af skærmens bagdæksel og antennemodulet..	104
Forudsætninger.....	104
Procedure.....	104
Genmontering af skærmens bagdæksel og antennemodulet.....	106
Procedure.....	106
Efterfølgende forudsætninger.....	106

Sådan fjernes kameraet.....	107
Forudsætninger.....	107
Procedure.....	107
Genplacering af kameraet.....	109
Procedure.....	109
Efterfølgende forudsætninger.....	109
Sådan fjernes berørings-skærmskortet.....	110
Forudsætninger.....	110
Procedure.....	110
Sådan genmonteres berørings-skærmskortet.....	112
Procedure.....	112
Efterfølgende forudsætninger.....	112
Sådan fjernes sensorkortet.....	113
Forudsætninger.....	113
Procedure.....	113
Sådan genmonteres sensorkortet.....	115
Procedure.....	115
Efterfølgende forudsætninger.....	115
Sådan fjernes skærmskablet.....	116
Forudsætninger.....	116
Procedure.....	116
Genmontering af skærmskablet.....	118
Procedure.....	118
Efterfølgende forudsætninger.....	118
Sådan opdateres BIOS'en.....	119

Teknologi og komponenter.....	120
Audio.....	120
Sådan hentes audiodriveren.....	120
Sådan identificeres lydcontrolleren.....	120
Sådan ændres audio-indstillingerne.....	121
Camera (Kamera).....	121
Sådan identificeres webcammet i enhedshåndtering.....	121
Sådan startes kameraprogrammet.....	121
Sådan hentes Dell Webcam Central.....	122
Display (Skærm).....	123
Sådan justeres lysstyrken.....	123
Sådan ændres skærmopløsningen.....	123
Sådan roteres skærmen.....	124
Sådan rengøres skærmen.....	124
HDMI.....	125
Sådan tilsluttes der til eksterne skærmenheder.....	125
Grafik.....	126
Sådan hentes grafikdriveren.....	127
Sådan identificeres skærmadapteren.....	127
Sådan ændres skærmindstillingerne i Intel HD Graphics Control Panel (Grafikkontrolpanel).....	128
USB.....	128
Sådan hentes USB 3.0-driveren.....	128
Aktivering eller deaktivering af USB i BIOS-installationsprogrammet...	129
Sådan udbedres en startfejl forårsaget af USB-emulering.....	129
Wi-Fi.....	130
Sådan slås Wi-Fi til eller fra.....	130
Sådan hentes Wi-Fi-driveren.....	130
Sådan konfigureres Wi-Fi.....	131
Bluetooth.....	131
Sådan slås Bluetooth til og fra.....	131
Sådan parres Bluetooth-aktiverede enheder.....	131
Sådan fjernes Bluetooth-enheden.....	132

Sådan overføres filer mellem enheder ved brug af Bluetooth.....	133
Harddisk.....	134
Sådan identificeres harddisken.....	134
Sådan identificeres harddisken i BIOS-installationsprogrammet.....	134
Mediekortlæser.....	134
Sådan hentes driveren til mediekortlæseren.....	134
Sådan browses et mediekort.....	135
Tastatur.....	135
Sådan ændres tastaturets sprog.....	135
Tastaturgenveje.....	136
Berøringsplade.....	137
Sådan identificeret berøringspladen.....	137
Berøringspladebevægelser.....	138
Strømadapter.....	138
Batteri.....	139
Chipsæt.....	139
Sådan hentes chipsætdriveren.....	139
Sådan identificeres chipsættet.....	139
Memory (Hukommelse).....	140
Sådan kontrolleres systemhukommelsen i Windows.....	141
Sådan kontrolleres systemhukommelsen i BIOS- installationsprogrammet.....	141
Sådan testes hukommelse med ePSA.....	141
Processorer.....	141
Sådan identificeres processorerne i Windows.....	141
Sådan kontrolleres processorbrug i joblisten.....	142
Operativsystem.....	142
Placering af servicemærke.....	143
Enhedsdrivere.....	143
Intel Dynamic Platform og Thermal Framework.....	143
Installationshjælpeprogram til Intel chipsæt.....	143
Videodrivere.....	144
Intel seriel I/O-driver.....	144
Intel Trusted Execution Engine Interface.....	146

Intel Virtual Button-driver.....	147
Intel Wireless 3165 Wi-Fi- og Bluetooth-drivere.....	148
Oversigt over BIOS.....	149
Sådan åbnes BIOS-installationsprogrammet.....	149
Startmenu.....	149
Startmenuforbedringer.....	149
Sådan tidsindstilles tastesequenser.....	149

Systemdiagnosticeringsindikatorer..... 151



Rekvirere hjælp og kontakte Dell..... 153

Selv-hjælpsressourcer.....	153
Kontakt Dell.....	154

Før du udfører arbejde på computerens indvendige dele









 **BEMÆRK:** Billederne i dette dokument kan afvige fra din computer afhængigt af den bestilte konfiguration.

Før du starter

- 1 Gem og luk alle åbne filer, og luk alle åbne programmer.
 - 2 Luk computeren ned.
Nedlukningsvejledningen kan variere afhængigt af operativsystemet installeret i computeren.
 - Windows 10: Tryk på eller tap **Start** →  **Lukke** → **computeren**.
 - Windows 8.1: På **Startskærbilledet**, klik eller tryk på tænd/sluk-ikonet  → **Luk computeren**.
 - Windows 7: Klik eller tryk på **Start** → **Luk computeren**.
-  **BEMÆRK:** Hvis du bruger et andet operativsystem, se i dokumentationen for dit operativsystem for vejledning ved nedlukning.
- 3 Tag stikkene til computeren og alle tilsluttede enheder ud af stikkontakterne.
 - 4 Frakobl alle kabler så som telefonkabler og netværkskabler fra computeren.
 - 5 Frakobl alle tilsluttede enheder og perifert udstyr så som tastatur, mus og skærm fra computeren.
 - 6 Fjern alle mediekort og optiske diske fra computeren, hvis relevant.

Sikkerhedsinstruktioner

Følg sikkerhedsinstruktionerne med henblik på din egen sikkerhed og for at beskytte computeren og arbejdsmiljøet mod mulige skader.

-  **ADVARSEL:** Før du udfører arbejde på computerens indvendige dele, skal du læse den sikkerhedsinformation, der fulgte med computeren. Du kan finde yderligere oplysninger om god praksis for sikkerhed på hjemmesiden, Regulatory Compliance på www.dell.com/regulatory_compliance
-  **ADVARSEL:** Frakobl alle strømkilder inden du tager computerdækslet eller paneler af. Når du er færdig med at arbejde i computeren, genplacer alle dæksler, paneler og skruer, inden du tilslutter stikkontakten.
-  **FORSIGTIG:** Undgå, at computeren beskadiges ved at sikre et fladt og rent arbejdsbord.
-  **FORSIGTIG:** For at undgå at beskadige komponenter og kort, håndter dem ved kanterne og undgå at røre ved ben og kontakter.
-  **FORSIGTIG:** Du skal kun udføre fejlfinding og reparationer hvis du er autoriseret, eller under vejledning af Dells tekniske supportteam. Skader, som følge af servicering af ikke Dell-autoriserede, dækkes ikke under din garanti. Se sikkerhedsinstruktionerne der fulgte med produktet eller på www.dell.com/regulatory_compliance.
-  **FORSIGTIG:** Inden du rører ved noget inde i computeren, skal du jorde dig selv ved at røre en umalet metaloverflade som f.eks. metallet på bagsiden af computeren. Fjern statisk elektricitet, som kan beskadige de interne komponenter, ved røre ved en umalet overflade løbende under arbejdet.
-  **FORSIGTIG:** Når du skal frakoble et kabel, træk i dets stik eller i træktappen, træk aldrig direkte i kablet. Nogle kabler har stik med låsetappe eller fingerskruer, du skal udløse dem inden du frakobler kablet. Sørg for, ved frakobling af kabler, at disse flugter jævnt for at undgå at bøje stikkens ben. Ved tilslutning af kabler, sørg for at porte og stik vender rigtigt og flugter.
-  **FORSIGTIG:** Tryk for at skubbe eventuelle installerede kort ud af mediekortlæseren.

Anbefalet værktøj

Procedurene i dette dokument kræver eventuelt følgende værktøj:

- En stjerneskruetrækker

- Plastikpen

Liste over skruer

Komponent	Fastgjort til	Skruetype	Antal
Port til strømadapter	Håndfladestøttemodul	M2x3	1
Trådløs-kort	Håndfladestøttemodul	M2x3	1
I/O-beslag	Håndfladestøttemodul	M2x3	1
Solid-state-drev	Håndfladestøttemodul	M2x3	1
Strøm- og volumenknappkort	Håndfladestøttemodul	M2x3	1
Batteri	Håndfladestøttemodul	M2x3	2
Blæser	Håndfladestøttemodul	M2x3	2
I/O-kort	Håndfladestøttemodul	M2x3	2
Harddiskbeslag	Håndfladestøttemodul	M2x3	3
Grafikdatterkort	Håndfladestøttemodul	M2x3	4
Styrekort	Skærmpanelmodul	M2x2 med stort hoved	1
Systemkort	Håndfladestøttemodul	M2x2 med stort hoved	4
Grafikdatterkort	Håndfladestøttemodul	M2x2 med stort hoved	1
Grafikdatterkort	Håndfladestøttemodul	M2x2 med stort hoved	1
Tastaturbeslag	Håndfladestøttemodul	M2x2 med stort hoved	17
Berøringspladebeslag	Håndfladestøttemodul	M2x2,5	5
Skærmhængsel	Skærmens bagdæksel og antennemodul	M2,5x6 med stort hoved	4
Bunddæksel	Håndfladestøttemodul	M2,5x8	10
Skærmhængsel	Håndfladestøttemodul	M2x2,5	2
Skærmhængsel	Skærmens bagdæksel og antennemodul	M2,5x3	6

Komponent	Fastgjort til	Skruetype	Antal
Berøringsplade	Håndfladestøttemodul	M2x2 med stort hoved (Dia. 5)	4
Tastaturmodul	Håndfladestøttemodul	M1,2x1,4	20
Harddisk	Harddiskbeslag	M3x3	4

Efter du har udført arbejde på computerens indvendige dele

 **FORSIGTIG: Det kan beskadige computeren alvorligt at efterlade bortkomme eller løse skruer inde i computeren.**

- 1 Genmonter alle skruer, og sørg for, at der ikke findes nogen løse skruer inde i computeren.
- 2 Tilslut alle eksterne enheder, perifert udstyr eller kabler, som du fjernede, før du begyndte at arbejde med computeren.
- 3 Genplacer alle mediekort, diske, eller alle andre dele, som du fjernede, før du begyndte at arbejde med computeren.
- 4 Tilslut computeren og alle tilsluttede enheder til deres stikkontakter.
- 5 Tænd computeren

Fjernelse af bunddækslet

⚠ ADVARSEL: Læs sikkerhedsinformationen der fulgte med din computer, inden du begynder at arbejde på computerens indvendige dele. Følg trinnene i, [Før du begynder at arbejde på computerens indvendige dele](#). Efter du har arbejdet inde i computeren, læs vejledningen i, [Efter arbejdet inde i din computer](#). For yderligere information om god praksis for sikkerhed se hjemmesiden, Regulatory Compliance på www.dell.com/regulatory_compliance.

Procedure

- 1 Luk skærmen, og vend computeren om.
- 2 Fjern skruerne, der fastgør bunddækslet til håndfladestøttemodulet.

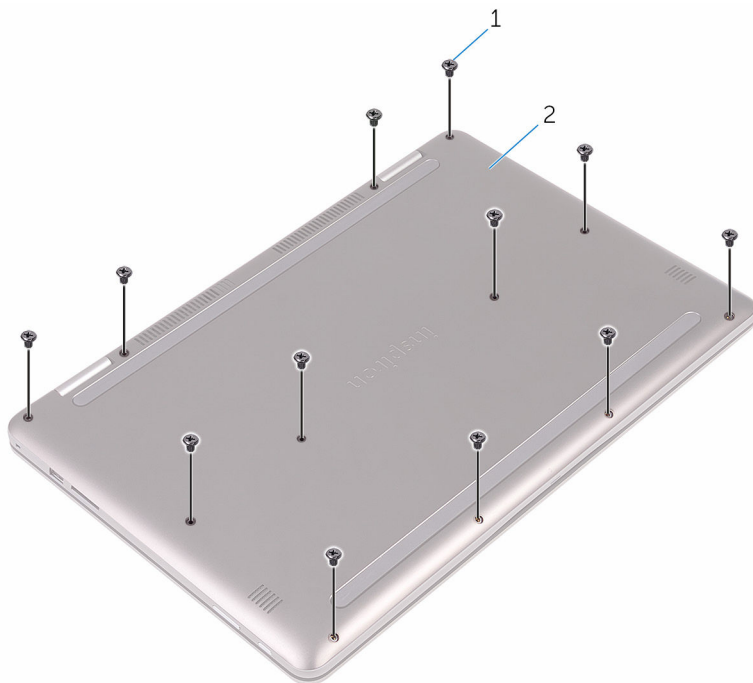

1 skruer (12)

2 bunddæksel

3 Brug fingerspidserne til at lirke bunddækslet af håndfladestøttemodulet.



1 håndfladestøttemodul

2 bunddæksel

Sådan genmonteres bunddækslet



ADVARSEL: Læs sikkerhedsinformationen der fulgte med din computer, inden du begynder at arbejde på computerens indvendige dele. Følg trinnene i, [Før du begynder at arbejde på computerens indvendige dele](#). Efter du har arbejdet inde i computeren, læs vejledningen i, [Efter arbejdet inde i din computer](#). For yderligere information om god praksis for sikkerhed se hjemmesiden, Regulatory Compliance på www.dell.com/regulatory_compliance.

Procedure

- 1 Ret bunddækslet ind med håndfladestøttemodulet, og klik det på plads.
- 2 Genmonter skruerne, der fastgør bunddækslet til håndfladestøttemodulet.

Fjernelse af batteriet



ADVARSEL: Læs sikkerhedsinformationen der fulgte med din computer, inden du begynder at arbejde på computerens indvendige dele. Følg trinnene i, [Før du begynder at arbejde på computerens indvendige dele](#). Efter du har arbejdet inde i computeren, læs vejledningen i, [Efter arbejdet inde i din computer](#). For yderligere information om god praksis for sikkerhed se hjemmesiden, Regulatory Compliance på www.dell.com/regulatory_compliance.

Forudsætninger

Fjern [bunddækslet](#).

Procedure

- 1 Frakobl batteriet fra systemkortet.
- 2 Fjern skruerne, der fastgør batteriet til håndfladestøttemodulet.

3 Løft batteriet af håndfladestøttemodul.

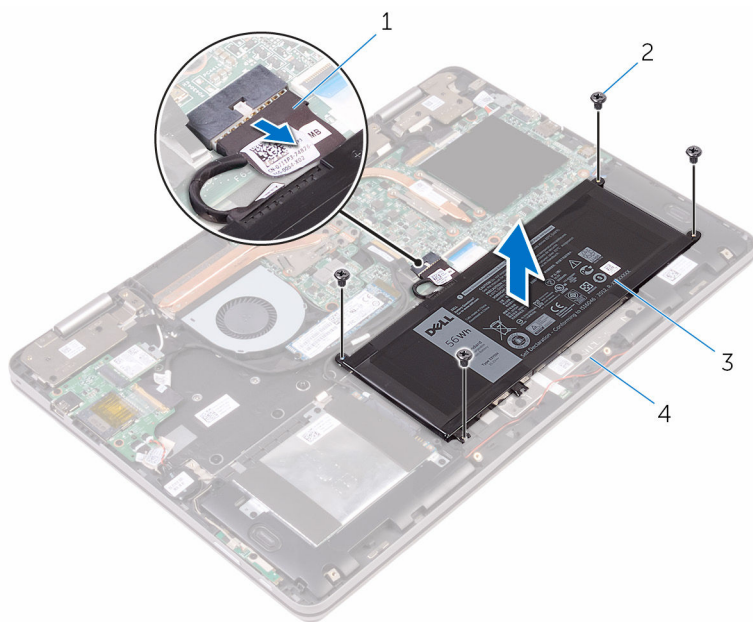

1 batterikabel

2 skruer (4)

3 batteri

4 håndfladestøttemodul

4 Tryk og hold på tænd/sluk-knappen i fem sekunder for at jorde systemkortet.

Sådan genmonteres batteriet



ADVARSEL: Læs sikkerhedsinformationen der fulgte med din computer, inden du begynder at arbejde på computerens indvendige dele. Følg trinnene i, [Før du begynder at arbejde på computerens indvendige dele](#). Efter du har arbejdet inde i computeren, læs vejledningen i, [Efter arbejdet inde i din computer](#). For yderligere information om god praksis for sikkerhed se hjemmesiden, Regulatory Compliance på www.dell.com/regulatory_compliance.

Procedure

- 1 Ret batteriets skruehuller ind efter håndfladestøttemodulets skruehuller.
- 2 Genmonter skrueerne, der fastgør batteriet til håndfladestøttemodulet.
- 3 Tilslut batterikablet til systemkortet.

Efterfølgende forudsætninger

Genmonter [bunddækslet](#).

Fjernelse af hukommelsesmodulerne



ADVARSEL: Læs sikkerhedsinformationen der fulgte med din computer, inden du begynder at arbejde på computerens indvendige dele. Følg trinnene i, [Før du begynder at arbejde på computerens indvendige dele](#). Efter du har arbejdet inde i computeren, læs vejledningen i, [Efter arbejdet inde i din computer](#). For yderligere information om god praksis for sikkerhed se hjemmesiden, Regulatory Compliance på www.dell.com/regulatory_compliance.

Forudsætninger

- 1 Fjern [bunddækslet](#).
- 2 Fjern [batteriet](#).

Procedure

- 1 Løft Mylaren for at få adgang til hukommelsesmodulet.



1 hukommelsesmodul

2 Mylar

- 2 Brug fingerspidserne til forsigtigt at adskille fastgørelsesklemmerne på hver side af hukommelsesmodulslottet, indtil modulet springer op.

3 Træk og fjern hukommelsesmodul fra dets slot.

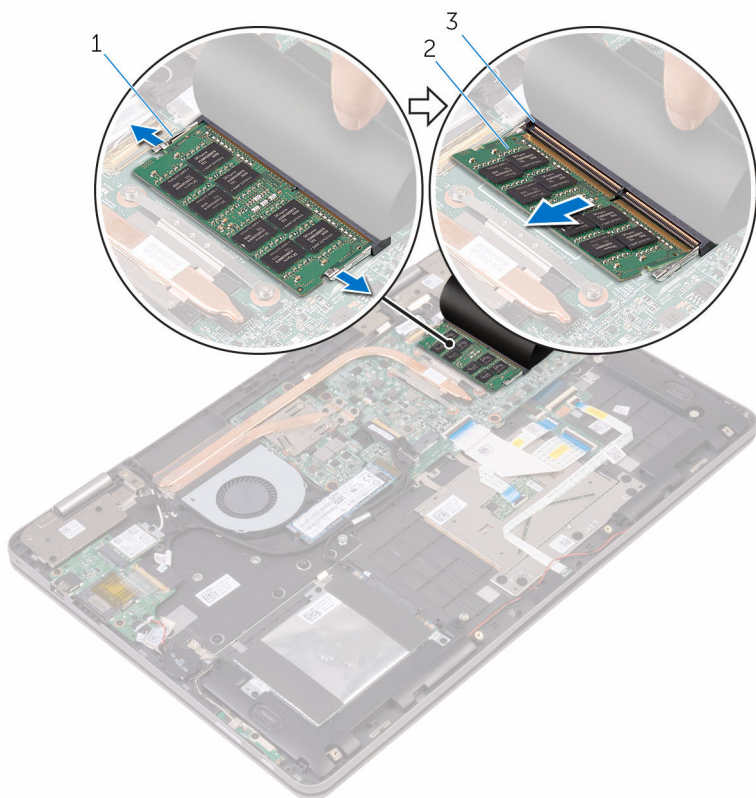

1 fastgørelsesklemmer (2)

2 hukommelsesmodul

3 Hukommelsesmodulslot

Genmontering af hukommelsesmodulerne



ADVARSEL: Læs sikkerhedsinformationen der fulgte med din computer, inden du begynder at arbejde på computerens indvendige dele. Følg trinnene i, [Før du begynder at arbejde på computerens indvendige dele](#). Efter du har arbejdet inde i computeren, læs vejledningen i, [Efter arbejdet inde i din computer](#). For yderligere information om god praksis for sikkerhed se hjemmesiden, Regulatory Compliance på www.dell.com/regulatory_compliance.

Procedure

- 1 Løft Mylaren for at få adgang til hukommelsesmodulslottet.
- 2 Juster hukommelsesmodulets indhak med tappen på hukommelsesmodulslottet.

- 3 Skub hukommelsesmodul i en vinkel helt ind i dets slot, og tryk hukommelsesmodul ned indtil det klikker på plads.

 **BEMÆRK:** Hvis du ikke hører et klik, skal du fjerne hukommelsesmodul og sætte det i igen.

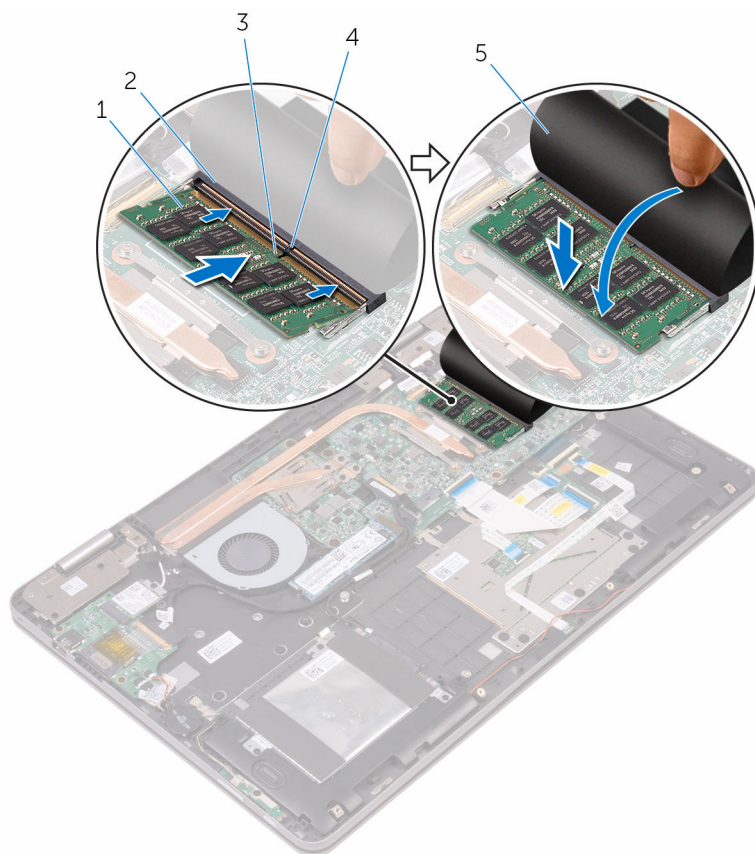



- | | | | |
|---|------------------|---|----------------------|
| 1 | hukommelsesmodul | 2 | Hukommelsesmodulslot |
| 3 | indhak | 4 | tap |
| 5 | Mylar | | |

Efterfølgende forudsætninger

- 1 Genmonter [batteriet](#).

2 Genmonter [bunddækslet](#).

Fjernelse af solid-state-drevet

-  **ADVARSEL:** Læs sikkerhedsinformationen der fulgte med din computer, inden du begynder at arbejde på computerens indvendige dele. Følg trinnene i, [Før du begynder at arbejde på computerens indvendige dele](#). Efter du har arbejdet inde i computeren, læs vejledningen i, [Efter arbejdet inde i din computer](#). For yderligere information om god praksis for sikkerhed se hjemmesiden, Regulatory Compliance på www.dell.com/regulatory_compliance.
-  **FORSIGTIG:** Solid-state-drev er skrøbelige. Udvis omhyggelighed når du håndterer solid-state-drev.
-  **FORSIGTIG:** For at undgå datatab, fjern ikke solid-state drevet mens computeren er i slumretilstand eller er tændt.

Forudsætninger

- 1 Fjern [bunddækslet](#).
- 2 Fjern [batteriet](#).

Procedure

- 1 Fjern skruen, der fastgør solid-state-drevet til håndfladestøttemodulet.

2 Træk og fjern solid-state-drevet fra dets slot.

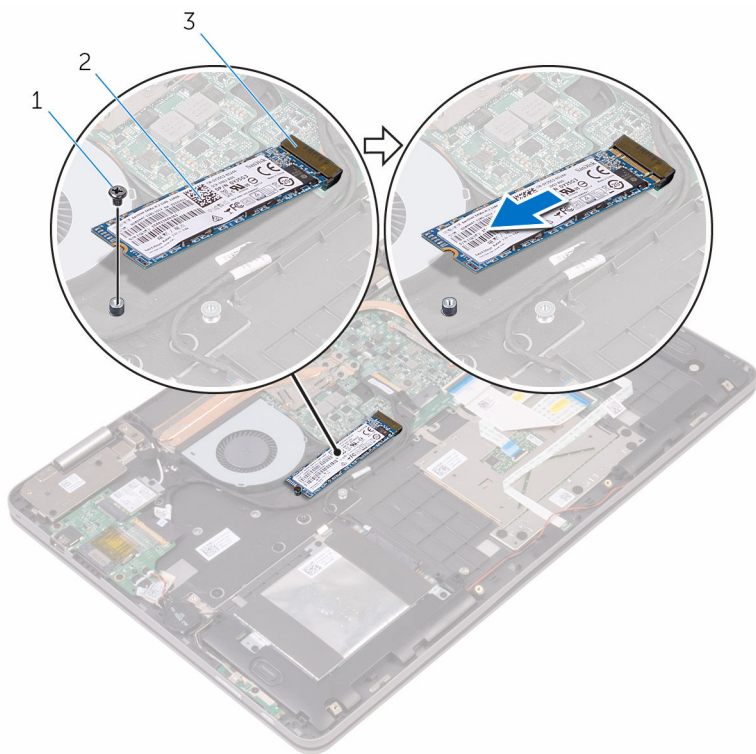



1 skrue

2 solid-state-drev

3 slot til solid-state-drev

Genmontering af solid-state-drevet

-  **ADVARSEL:** Læs sikkerhedsinformationen der fulgte med din computer, inden du begynder at arbejde på computerens indvendige dele. Følg trinnene i, [Før du begynder at arbejde på computerens indvendige dele](#). Efter du har arbejdet inde i computeren, læs vejledningen i, [Efter arbejdet inde i din computer](#). For yderligere information om god praksis for sikkerhed se hjemmesiden, Regulatory Compliance på www.dell.com/regulatory_compliance.
-  **FORSIGTIG:** Solid-state-drev er skrøbelige. Udvis omhyggelighed når du håndterer solid-state-drev.

Procedure

- 1 Ret indhakked på solid-state-drevet ind efter tappen på dets slot.
- 2 Skub, under en vinkel, solid-state-drevet fast ind i dets slot.

- 3** Tryk solid-state-drevets anden ende ned og genmonter skruen, der fastgør solid-state-drevet til håndfladestøttemodulet.

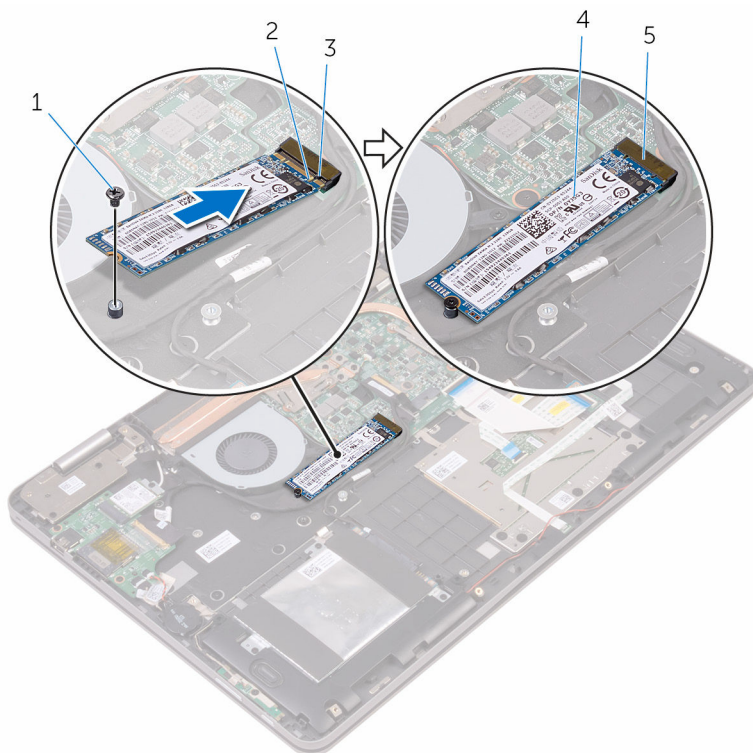

1 skrue

3 tap

5 slot til solid-state-drev



2 indhak

4 solid-state-drev

Efterfølgende forudsætninger

- 1 Genmonter [batteriet](#).
- 2 Genmonter [bunddækslet](#).

Fjernelse harddisken

-  **ADVARSEL:** Læs sikkerhedsinformationen der fulgte med din computer, inden du begynder at arbejde på computerens indvendige dele. Følg trinnene i, [Før du begynder at arbejde på computerens indvendige dele](#). Efter du har arbejdet inde i computeren, læs vejledningen i, [Efter arbejdet inde i din computer](#). For yderligere information om god praksis for sikkerhed se hjemmesiden, Regulatory Compliance på www.dell.com/regulatory_compliance.
-  **FORSIGTIG:** Harddiske er skrøbelige. Udvis omhyggelighed når du håndterer harddiske.
-  **FORSIGTIG:** For at undgå datatab, fjern ikke harddisken mens computeren er i slumretilstand eller er tændt.

Forudsætninger

- 1 Fjern [bunddækslet](#).
- 2 Fjern [batteriet](#).

Procedure

- 1 Fjern skruerne, der fastgør harddiskmodulet til håndfladestøttemodulet.
- 2 Brug trækfligen til at frakoble harddiskens kabel fra systemkortet.

3 Løft harddiskmodul og dets kabel af håndfladestøttemodul.

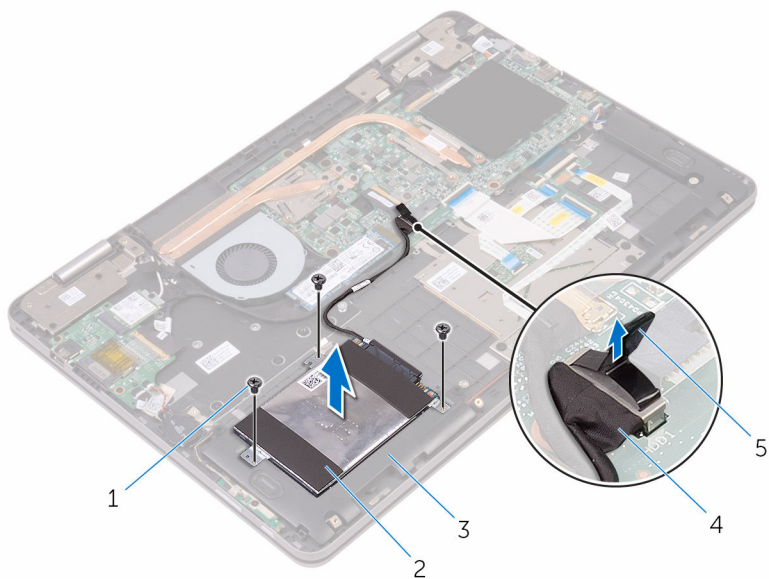

1 skruer (3)

3 håndfladestøttemodul

5 trækflig

2 harddiskmodul

4 harddiskkabel

- 4 Frakobl mellemlægget fra harddiskmodulet.

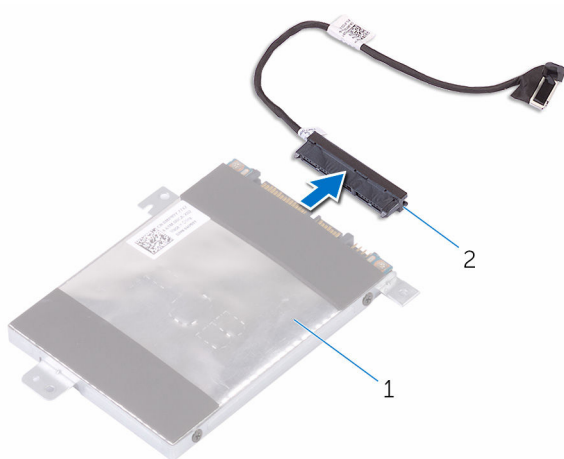

1 harddiskmodul

2 mellemlæg

- 5 Fjern skruerne, der fastgør harddiskens beslag til harddisken.

- 6 Løft harddiskens beslag af harddisken.

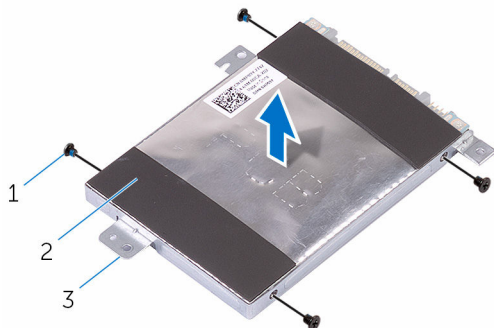

1 skruer (4)

2 harddisk

3 harddiskbeslag

Sådan genmonteres harddisken

 **ADVARSEL:** Læs sikkerhedsinformationen der fulgte med din computer, inden du begynder at arbejde på computerens indvendige dele. Følg trinnene i, [Før du begynder at arbejde på computerens indvendige dele](#). Efter du har arbejdet inde i computeren, læs vejledningen i, [Efter arbejdet inde i din computer](#). For yderligere information om god praksis for sikkerhed se hjemmesiden, Regulatory Compliance på www.dell.com/regulatory_compliance.

 **FORSIGTIG:** Harddiske er skrøbelige. Udvis omhyggelighed når du håndterer harddiske.



Procedure

- 1 Flugt skruehullerne på harddiskbeslaget med skruehullerne i harddisken.
- 2 Genmonter skruerne, der fastgør harddiskbeslaget til harddisken.
- 3 Tilslut mellemlægget til harddiskmodulet.
- 4 Ret skruehullerne i harddiskmodulet ind med skruehullerne i håndfladestøttemodulet.
- 5 Genmonter skruerne, der fastgør harddisken til håndfladestøttemodulet.
- 6 Tilslut harddiskkablet til systemkortet.

Efterfølgende forudsætninger

- 1 Genmonter [batteriet](#).
- 2 Genmonter [bunddækslet](#).

Sådan fjernes møntcellebatteriet

-  **ADVARSEL:** Læs sikkerhedsinformationen der fulgte med din computer, inden du begynder at arbejde på computerens indvendige dele. Følg trinnene i, [Før du begynder at arbejde på computerens indvendige dele](#). Efter du har arbejdet inde i computeren, læs vejledningen i, [Efter arbejdet inde i din computer](#). For yderligere information om god praksis for sikkerhed se hjemmesiden, Regulatory Compliance på www.dell.com/regulatory_compliance.
-  **FORSIGTIG:** Fjernes møntcellebatteriet vil BIOS-konfigurationsprogrammernes indstillinger nulstilles til standardindstillingerne. Det anbefales, at du registrerer BIOS-indstillingerne, inden du fjerner møntcellebatteriet.

Forudsætninger

- 1 Fjern [bunddækslet](#).
- 2 Fjern [batteriet](#).

Procedure

- 1 Frakobl møntcellebatteriets kabel fra I/O-kortet.

2 Pil møntcellebatteriet af håndfladestøttemodul.

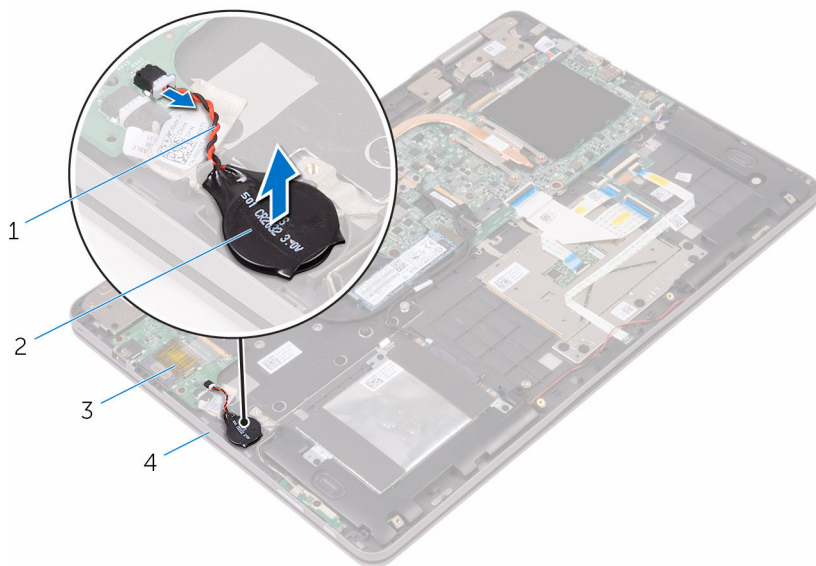

1 møntcellebatteriets kabel

2 møntcellebatteri

3 I/O-kort

4 håndfladestøttemodul

Genmontering af møntcellebatteriet



ADVARSEL: Læs sikkerhedsinformationen der fulgte med din computer, inden du begynder at arbejde på computerens indvendige dele. Følg trinnene i, [Før du begynder at arbejde på computerens indvendige dele](#). Efter du har arbejdet inde i computeren, læs vejledningen i, [Efter arbejdet inde i din computer](#). For yderligere information om god praksis for sikkerhed se hjemmesiden, Regulatory Compliance på www.dell.com/regulatory_compliance.

Procedure

- 1 Klæb møntcellebatteriet på håndfladestøttemodulet.
- 2 Tilslut møntcellebatteriets kabel til I/O-kortet.

Efterfølgende forudsætninger

- 1 Genmonter [batteriet](#).
- 2 Genmonter [bunddækslet](#).

Fjernelse af trådløs-kortet



ADVARSEL: Læs sikkerhedsinformationen der fulgte med din computer, inden du begynder at arbejde på computerens indvendige dele. Følg trinnene i, [Før du begynder at arbejde på computerens indvendige dele](#). Efter du har arbejdet inde i computeren, læs vejledningen i, [Efter arbejdet inde i din computer](#). For yderligere information om god praksis for sikkerhed se hjemmesiden, Regulatory Compliance på www.dell.com/regulatory_compliance.

Forudsætninger

- 1 Fjern [bunddækslet](#).
- 2 Fjern [batteriet](#).

Procedure

- 1 Fjern skruen der fastgør trådløs-kortets beslag til trådløs-kortet og håndfladestøttemodulet.
- 2 Fjern trådløs-kortets beslag og frakobl antennekablerne fra trådløs-kortet.

3 Skub og fjern trådløs-kortet fra dets slot.

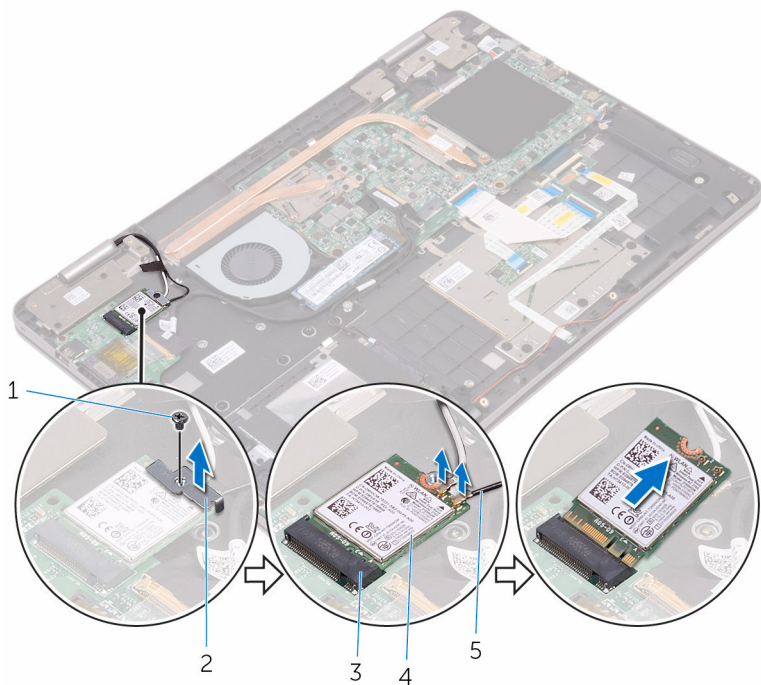

1 skrue

3 trådløs-kortslot

5 antennekabler (2)

2 beslag til trådløs-kort

4 trådløs-kort

Genmontering af trådløskortet

 **ADVARSEL:** Læs sikkerhedsinformationen der fulgte med din computer, inden du begynder at arbejde på computerens indvendige dele. Følg trinnene i, [Før du begynder at arbejde på computerens indvendige dele](#). Efter du har arbejdet inde i computeren, læs vejledningen i, [Efter arbejdet inde i din computer](#). For yderligere information om god praksis for sikkerhed se hjemmesiden, Regulatory Compliance på www.dell.com/regulatory_compliance.

Procedure

 **FORSIGTIG:** For at undgå skader på trådløskortet, anbring ikke kabler under det.

- 1 Juster det trådløskortets indhak ind med tappen på trådløskortslottet.
- 2 Skub trådløskortet i en vinkel ind i dets slot.
- 3 Tilslut antennekablerne til det trådløskortet.

Følgende skema viser antennekablets farveskema for trådløskortet der understøttes af din computer.

Stik på trådløskortet	Antennekabelfarve
Hovedstik (hvid trekant)	Hvid
Hjælpestik (sort trekant)	Sort

- 4 Ret skruehullet i trådløskortets beslag ind med skruehullet i trådløskortet og håndfladestøttemodulet.

- 5 Genmonter skruen, der fastgør trådløs-kortets beslag til trådløs-kortet og håndfladestøttemodulet.

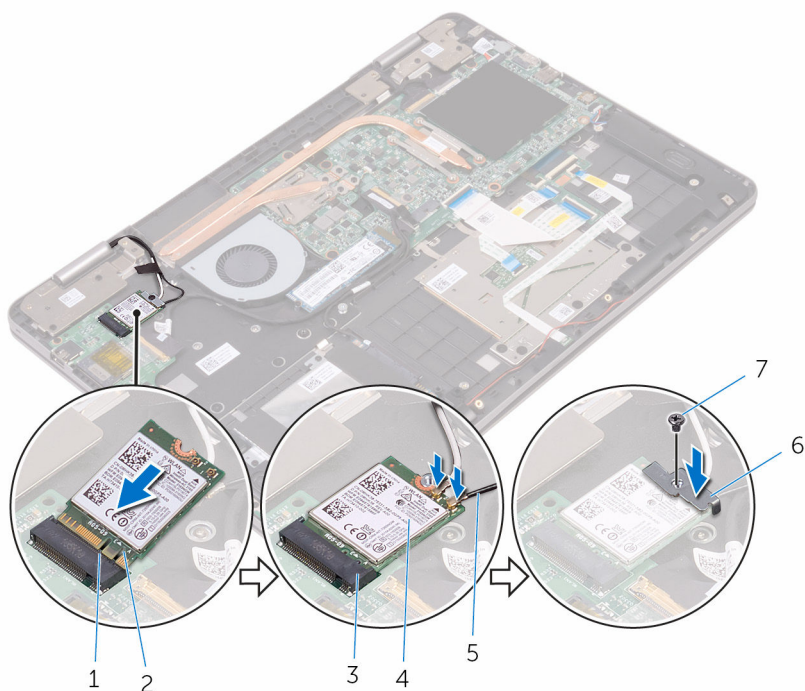

- | | | | |
|---|-------------------|---|-------------------------|
| 1 | tap | 2 | indhak |
| 3 | trådløs-kortslot | 4 | trådløs-kort |
| 5 | antennekabler (2) | 6 | beslag til trådløs-kort |
| 7 | skruer | | |

Efterfølgende forudsætninger

- 1 Genmonter [batteriet](#).
- 2 Genmonter [bunddækslet](#).

Fjernelse af tastaturets datterkort



ADVARSEL: Læs sikkerhedsinformationen der fulgte med din computer, inden du begynder at arbejde på computerens indvendige dele. Følg trinnene i, [Før du begynder at arbejde på computerens indvendige dele](#). Efter du har arbejdet inde i computeren, læs vejledningen i, [Efter arbejdet inde i din computer](#). For yderligere information om god praksis for sikkerhed se hjemmesiden, Regulatory Compliance på www.dell.com/regulatory_compliance.

Forudsætninger

- 1 Fjern [bunddækslet](#).
- 2 Fjern [batteriet](#).

Procedure

- 1 Åbn låsene og frakobl tastaturkablerne, kablet til tastaturbaggrundslyset, statusindikator kortets kabel og berøringspladens kabel fra tastaturets datterkort.

- 2 Lirk forsigtigt, vha. en plastikpen, tastaturets datterkort ud af håndfladestøttemodulet.

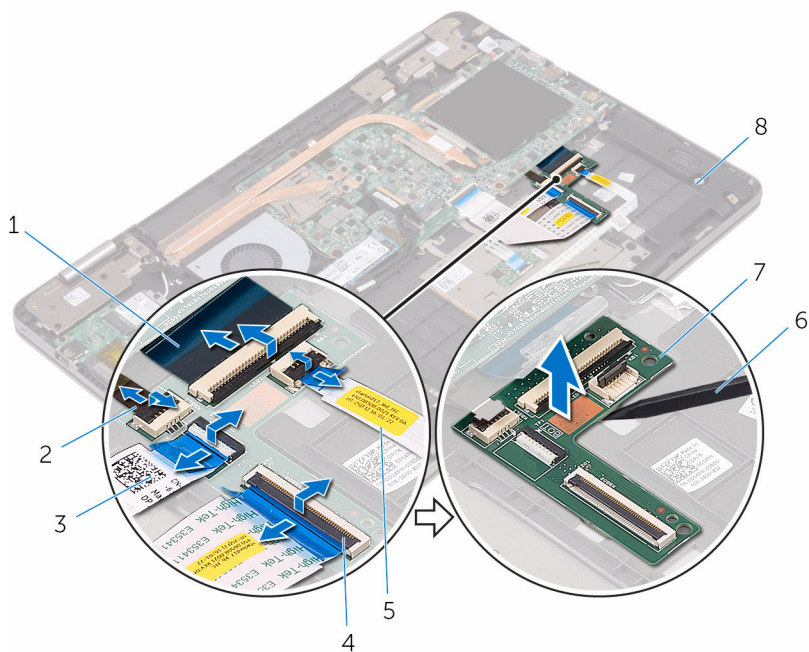

- | | | | |
|---|------------------------------|---|------------------------------------|
| 1 | tastaturkabler (2) | 2 | kabel til tastaturets baggrundslys |
| 3 | berøringspladens kabel | 4 | låse (5) |
| 5 | statusindikatorkortets kabel | 6 | Plastikpen |
| 7 | tastaturets datterkort | 8 | håndfladestøttemodul |

Genmontering af tastaturets datterkort



ADVARSEL: Læs sikkerhedsinformationen der fulgte med din computer, inden du begynder at arbejde på computerens indvendige dele. Følg trinnene i, [Før du begynder at arbejde på computerens indvendige dele](#). Efter du har arbejdet inde i computeren, læs vejledningen i, [Efter arbejdet inde i din computer](#). For yderligere information om god praksis for sikkerhed se hjemmesiden, Regulatory Compliance på www.dell.com/regulatory_compliance.

Procedure

- 1 Klæb tastaturdatterkortet på håndfladestøttemodulet.
- 2 Skub tastaturkablerne, tastaturbaggrundslyskablet, statusindikator kortets kabel og berøringspladens kabel ind i deres respektive stik på tastaturets datterkort, og luk låsene for at fastgøre kablerne.

Efterfølgende forudsætninger

- 1 Genmonter [batteriet](#).
- 2 Genmonter [bunddækslet](#).

Sådan fjernes højtalerne



ADVARSEL: Læs sikkerhedsinformationen der fulgte med din computer, inden du begynder at arbejde på computerens indvendige dele. Følg trinnene i, [Før du begynder at arbejde på computerens indvendige dele](#). Efter du har arbejdet inde i computeren, læs vejledningen i, [Efter arbejdet inde i din computer](#). For yderligere information om god praksis for sikkerhed se hjemmesiden, Regulatory Compliance på www.dell.com/regulatory_compliance.

Forudsætninger

- 1 Fjern [bunddækslet](#).
- 2 Fjern [batteriet](#).

Procedure

- 1 Frakobl højtalerkablet fra systemkortet.
- 2 Fjern højtalerkablet fra kabelkanalerne på håndfladestøttemodulet.

- 3** Fjern højttalerne fra justeringsanordningerne og løft højttalerne af håndfladestøttemodulet.

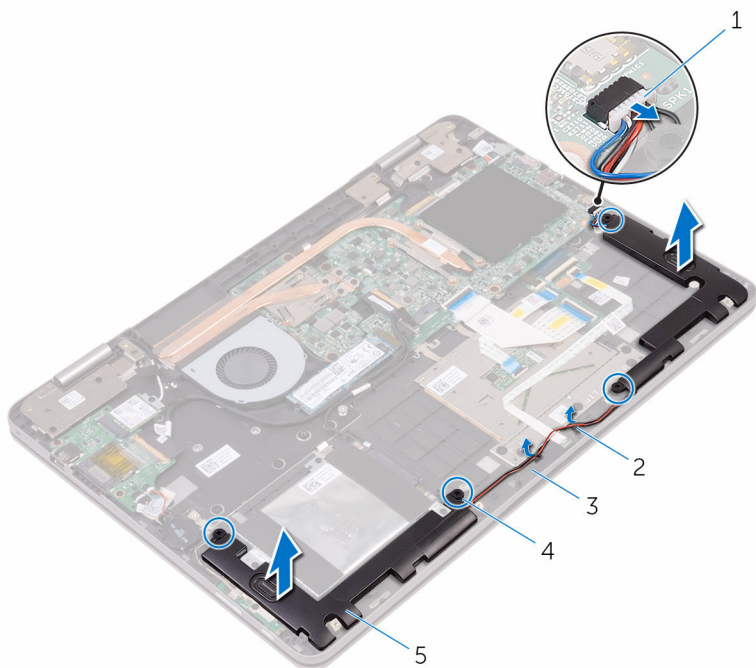

- | | | | |
|---|----------------------|---|---------------------------|
| 1 | højttalerkabel | 2 | kabelkanaler (2) |
| 3 | håndfladestøttemodul | 4 | justeringsanordninger (4) |
| 5 | højttalere (2) | | |

Sådan genmonteres højttalerne



ADVARSEL: Læs sikkerhedsinformationen der fulgte med din computer, inden du begynder at arbejde på computerens indvendige dele. Følg trinnene i, [Før du begynder at arbejde på computerens indvendige dele](#). Efter du har arbejdet inde i computeren, læs vejledningen i, [Efter arbejdet inde i din computer](#). For yderligere information om god praksis for sikkerhed se hjemmesiden, Regulatory Compliance på www.dell.com/regulatory_compliance.

Procedure

- 1 Placer højttalerne på håndfladestøttemodulet ved hjælp af styremærkerne på håndfladestøttemodulet.
- 2 Før højttalerkablet igennem håndfladestøttemodulets kabelkanaler.
- 3 Tilslut højttalerkablet til systemkortet.

Efterfølgende forudsætninger

- 1 Genmonter [batteriet](#).
- 2 Genmonter [bunddækslet](#).

Sådan fjernes statusindikatorkortet



ADVARSEL: Læs sikkerhedsinformationen der fulgte med din computer, inden du begynder at arbejde på computerens indvendige dele. Følg trinnene i, [Før du begynder at arbejde på computerens indvendige dele](#). Efter du har arbejdet inde i computeren, læs vejledningen i, [Efter arbejdet inde i din computer](#). For yderligere information om god praksis for sikkerhed se hjemmesiden, Regulatory Compliance på www.dell.com/regulatory_compliance.

Forudsætninger

- 1 Fjern [bunddækslet](#).
- 2 Fjern [batteriet](#).

Procedure

- 1 Fjern højttalerkablet fra kabelkanalerne på håndfladestøttemodulet.

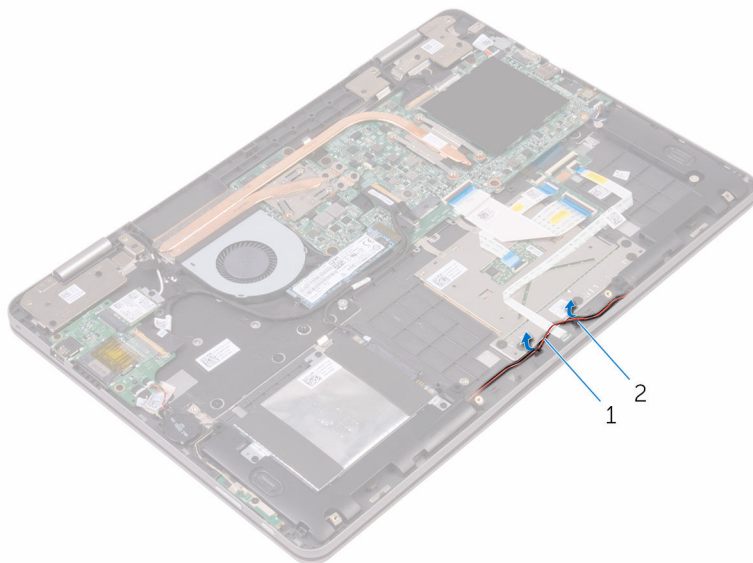

1 højttalerkabel

2 kabelkanaler (2)

- 2 Åbn låsen og frakobl statusindikatorkortets kabel fra tastaturets datterkort.
- 3 Fjern højttalerkablet fra kabelkanalerne på håndfladestøttemodulet.
- 4 Pil skummet af, der fastgør statusindikatorkortet til håndfladestøttemodulet.

- 5 Træk statusindikatorkortet ud under højttalerkablet og løft statusindikatorkortet af håndfladestøttemodulet.

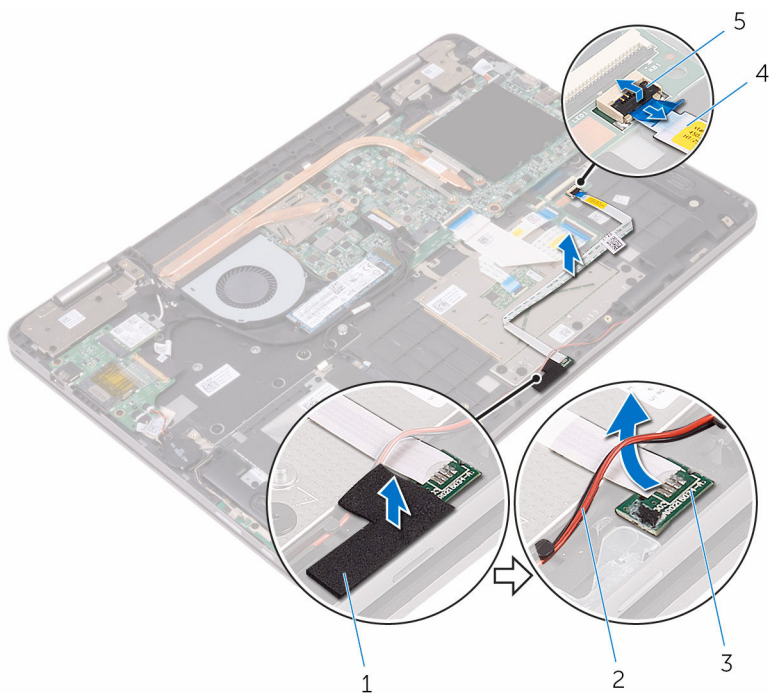

1 skum

3 statusindikatorkort

5 lås

2 højttalerkabel

4 statusindikatorkortets
kabel

Genmontering af statusindikatorkortet



ADVARSEL: Læs sikkerhedsinformationen der fulgte med din computer, inden du begynder at arbejde på computerens indvendige dele. Følg trinnene i, [Før du begynder at arbejde på computerens indvendige dele](#). Efter du har arbejdet inde i computeren, læs vejledningen i, [Efter arbejdet inde i din computer](#). For yderligere information om god praksis for sikkerhed se hjemmesiden, Regulatory Compliance på www.dell.com/regulatory_compliance.

Procedure

- 1 Skub statusindikatorkortet under højtalerkablet.
- 2 Placer statusindikatorkortet i slottet i håndfladestøttemodulet.
- 3 Påklæb skummet, der fastgør statusindikatorkortet til håndfladestøttemodulet.
- 4 Skub kablet til statusindikatorkortet ind i stikket på tastaturets datterkort, og luk låsen for at fastgøre kablet.
- 5 Før højtalerkablet igennem håndfladestøttemodulets kabelkanaler.

Efterfølgende forudsætninger

- 1 Genmonter [batteriet](#).
- 2 Genmonter [bunddækslet](#).

Fjernelse af berøringspladen



ADVARSEL: Læs sikkerhedsinformationen der fulgte med din computer, inden du begynder at arbejde på computerens indvendige dele. Følg trinnene i, [Før du begynder at arbejde på computerens indvendige dele](#). Efter du har arbejdet inde i computeren, læs vejledningen i, [Efter arbejdet inde i din computer](#). For yderligere information om god praksis for sikkerhed se hjemmesiden, Regulatory Compliance på www.dell.com/regulatory_compliance.

Forudsætninger

- 1 Fjern [bunddækslet](#).
- 2 Fjern [batteriet](#).
- 3 Fjern [statusindikatorkortet](#).

Procedure

- 1 Åbn låsen og frakobl herefter tastaturkablet fra tastaturets datterkort og systemkortet.

- 2** Åbn låsene og frakobl herefter berøringspladens kabel fra tastaturets datterkort, systemkortet og berøringsplademodulet.

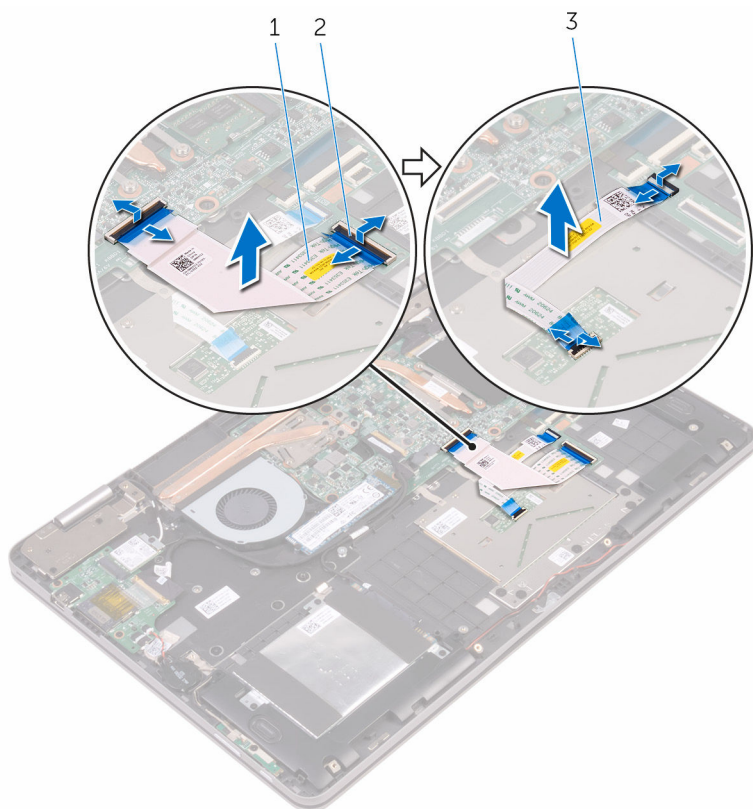

- 1 tastaturkabel
2 låse (4)
3 berøringspladens kabel

- 3** Pil tapen af, der fastgør berøringsplademodulet til håndfladestøttemodulet.
4 Fjern skruerne, der fastgør berøringspladebeslaget til håndfladestøttemodulet.

5 Løft berøringspladebeslaget af håndfladestøttemodulet.

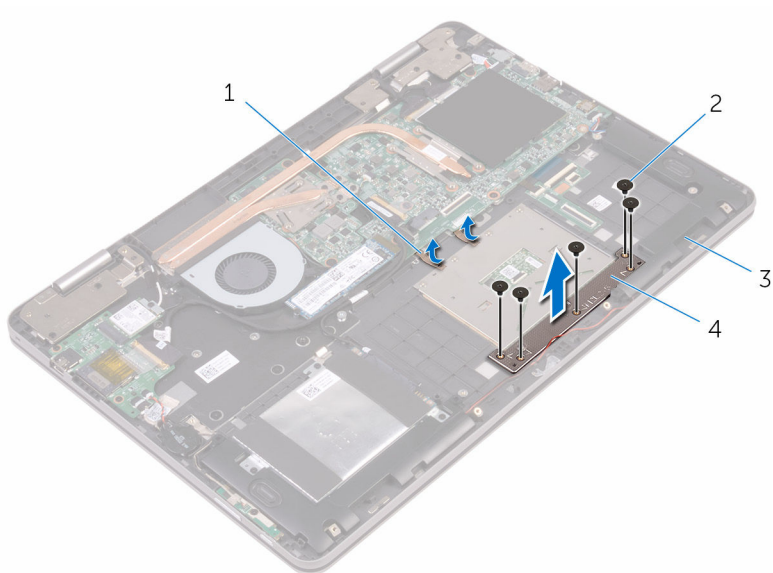

1 tape (2)

2 skruer (5)

3 håndfladestøttemodul

4 berøringspladebeslag

6 Fjern skruerne, der fastgør berøringspladen til håndfladestøttemodulet.

7 Løft berøringsplademodulet af håndfladestøttemodulet.

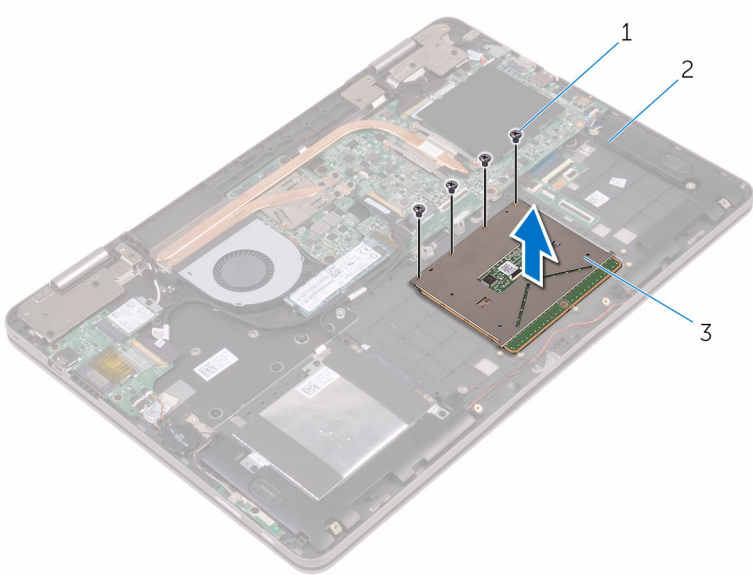

1 skruer (4)

2 håndfladestøttemodul

3 berøringsplade

Genmontering af berøringspladen



ADVARSEL: Læs sikkerhedsinformationen der fulgte med din computer, inden du begynder at arbejde på computerens indvendige dele. Følg trinnene i, [Før du begynder at arbejde på computerens indvendige dele](#). Efter du har arbejdet inde i computeren, læs vejledningen i, [Efter arbejdet inde i din computer](#). For yderligere information om god praksis for sikkerhed se hjemmesiden, Regulatory Compliance på www.dell.com/regulatory_compliance.

Procedure

- 1 Flugt skruehullerne i berøringspladen med håndfladestøttemodulets skruehuller.
- 2 Genmonter skruerne, der fastgør berøringspladen til håndfladestøttemodulet.
- 3 Ret skruehullerne i berøringspladebeslaget ind med håndfladestøttemodulets skruehuller.
- 4 Genmonter skruerne, der fastgør berøringspladebeslaget til håndfladestøttemodulet.
- 5 Påklæb tapen, der fastgør berøringsplademodulet til håndfladestøttemodulet.
- 6 Skub begge ender af berøringspladens kabel ind i deres respektive stik, og luk låsene for at fastgøre kablerne.
- 7 Skub begge ender af tastaturkablet ind i deres respektive stik, og luk låsene for at fastgøre kablerne.

Efterfølgende forudsætninger

- 1 Genmonter [statusindikatorkortet](#).
- 2 Genmonter [batteriet](#).
- 3 Genmonter [bunddækslet](#).

Fjernelse af blæseren



ADVARSEL: Læs sikkerhedsinformationen der fulgte med din computer, inden du begynder at arbejde på computerens indvendige dele. Følg trinnene i, [Før du begynder at arbejde på computerens indvendige dele](#). Efter du har arbejdet inde i computeren, læs vejledningen i, [Efter arbejdet inde i din computer](#). For yderligere information om god praksis for sikkerhed se hjemmesiden, Regulatory Compliance på www.dell.com/regulatory_compliance.

Forudsætninger

- 1 Fjern [bunddækslet](#).
- 2 Fjern [batteriet](#).

Procedure

- 1 Fjern skruerne, der fastgør blæseren til håndfladestøttemodulet.
- 2 Kobl blæserkablet fra systemkortet.
- 3 Pil tapen af, der fastgør blæserkablet til håndfladestøttemodulet.

4 Løft blæseren af håndfladestøttemodulet.

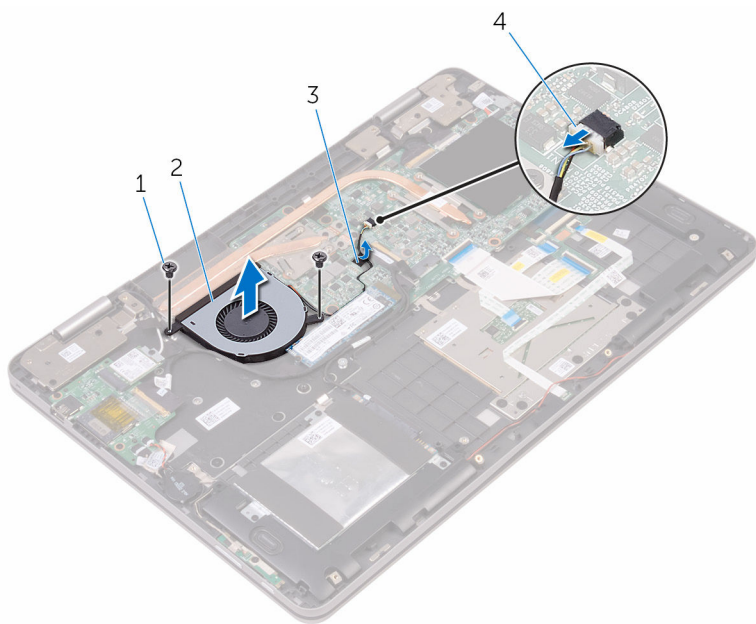

1 skruer (2)

2 blæser

3 tape

4 blæserkabel

Genmontering af blæseren



ADVARSEL: Læs sikkerhedsinformationen der fulgte med din computer, inden du begynder at arbejde på computerens indvendige dele. Følg trinnene i, [Før du begynder at arbejde på computerens indvendige dele](#). Efter du har arbejdet inde i computeren, læs vejledningen i, [Efter arbejdet inde i din computer](#). For yderligere information om god praksis for sikkerhed se hjemmesiden, Regulatory Compliance på www.dell.com/regulatory_compliance.



Procedure

- 1 Juster blæserens skruehuller ind efter skruehullerne i håndfladestøttemodulet.
- 2 Genmonter skrueerne, der fastgør blæseren til håndfladestøttemodulet.
- 3 Tilslut blæserkablet til systemkortet.

Efterfølgende forudsætninger

- 1 Genmonter [batteriet](#).
- 2 Genmonter [bunddækslet](#).

Fjernelse af kølelegemet

-  ADVARSEL: Læs sikkerhedsinformationen der fulgte med din computer, inden du begynder at arbejde på computerens indvendige dele. Følg trinnene i, [Før du begynder at arbejde på computerens indvendige dele](#). Efter du har arbejdet inde i computeren, læs vejledningen i, [Efter arbejdet inde i din computer](#). For yderligere information om god praksis for sikkerhed se hjemmesiden, Regulatory Compliance på www.dell.com/regulatory_compliance.
-  ADVARSEL: Kølelegememodulet kan blive varmt under normal drift. Lad det køle tilstrækkeligt af, inden du rører ved det.
-  FORSIGTIG: For maksimal køling af processoren, rør ikke varmeafledningsområderne. Det fedt du har på fingrene, kan reducere effekten af den termiske fedts varmeafledning.

Forudsætninger

- 1 Fjern [bunddækslet](#).
- 2 Fjern [batteriet](#).

Procedure

- 1 Løsn monteringskruerne, der fastgør kølelegemet til systemkortet i rækkefølge (som angivet på kølelegemet).

2 Løft kølelegememodul af systemkortet.

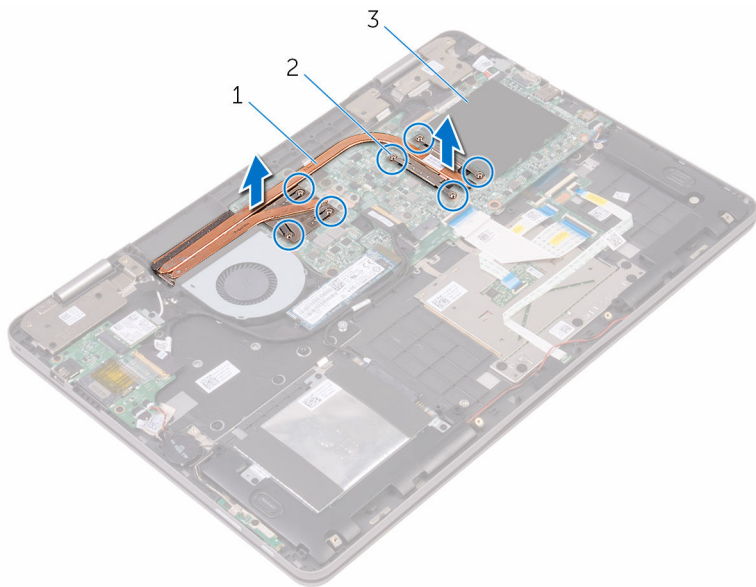

1 kølelegeme

2 monteringskrue (7)

3 systemkort

Genmontering af kølelegemet

 **ADVARSEL:** Læs sikkerhedsinformationen der fulgte med din computer, inden du begynder at arbejde på computerens indvendige dele. Følg trinnene i, [Før du begynder at arbejde på computerens indvendige dele](#). Efter du har arbejdet inde i computeren, læs vejledningen i, [Efter arbejdet inde i din computer](#). For yderligere information om god praksis for sikkerhed se hjemmesiden, Regulatory Compliance på www.dell.com/regulatory_compliance.

 **FORSIGTIG:** Forkert placering af kølelegemet kan beskadige systemkortet og processoren.

 **BEMÆRK:** Det oprindelige termiske fedt kan genbruges, hvis det oprindelige systemkort og kølelegeme geninstalleres sammen. Hvis enten systemkortet eller blæseren er udskiftet, anvend det termiske underlag der følger med sættet, for at sikre en god varmeafledning.

Procedure

- 1 Flugt skruehullerne i kølelegememodulet med skruehullerne i systemkortet.
- 2 Stram monteringskruerne, der fastgør kølelegemet til systemkortet.

Efterfølgende forudsætninger

- 1 Genmonter [batteriet](#).
- 2 Genmonter [bunddækslet](#).

Fjernelse strømadapterporten



ADVARSEL: Læs sikkerhedsinformationen der fulgte med din computer, inden du begynder at arbejde på computerens indvendige dele. Følg trinnene i, [Før du begynder at arbejde på computerens indvendige dele](#). Efter du har arbejdet inde i computeren, læs vejledningen i, [Efter arbejdet inde i din computer](#). For yderligere information om god praksis for sikkerhed se hjemmesiden, Regulatory Compliance på www.dell.com/regulatory_compliance.

Forudsætninger

- 1 Fjern [bunddækslet](#).
- 2 Fjern [batteriet](#).

Procedure

- 1 Frakobl strømadapterportens kabel fra systemkortet.
- 2 Fjern skruen, der fastgør strømadapterporten til håndfladestøttemodulet.

3 Løft strømadapterporten ud af håndfladestøttemodulet.

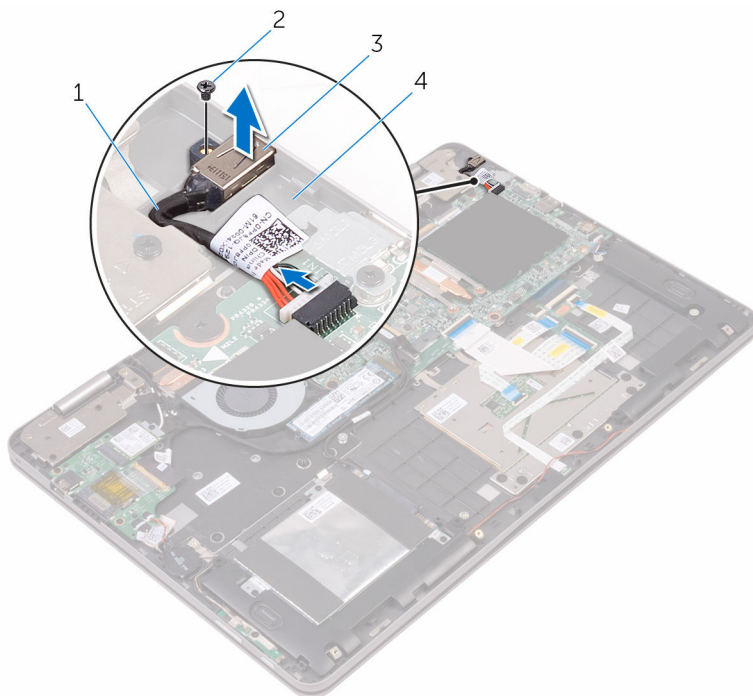

1 strømadapterportens kabel

2 skrue

3 strømadapterport

4 håndfladestøttemodul

Sådan genmonteres strømadapterporten



ADVARSEL: Læs sikkerhedsinformationen der fulgte med din computer, inden du begynder at arbejde på computerens indvendige dele. Følg trinnene i, [Før du begynder at arbejde på computerens indvendige dele](#). Efter du har arbejdet inde i computeren, læs vejledningen i, [Efter arbejdet inde i din computer](#). For yderligere information om god praksis for sikkerhed se hjemmesiden, Regulatory Compliance på www.dell.com/regulatory_compliance.

Procedure

- 1 Placer strømadapterporten ind i åbningen i håndfladestøttemodulet.
- 2 Flugt strømadapterportens skruehul med håndfladestøttemodulets skruehul.
- 3 Genmonter skruen, der fastgør strømadapterporten til håndfladestøttemodulet.
- 4 Tilslut strømadapterportens kabel til systemkortet.

Efterfølgende forudsætninger

- 1 Genmonter [batteriet](#).
- 2 Genmonter [bunddækslet](#).

Fjernelse af strøm- og volumenknappkortet



ADVARSEL: Læs sikkerhedsinformationen der fulgte med din computer, inden du begynder at arbejde på computerens indvendige dele. Følg trinnene i, [Før du begynder at arbejde på computerens indvendige dele](#). Efter du har arbejdet inde i computeren, læs vejledningen i, [Efter arbejdet inde i din computer](#). For yderligere information om god praksis for sikkerhed se hjemmesiden, Regulatory Compliance på www.dell.com/regulatory_compliance.

Forudsætninger

- 1 Fjern [bunddækslet](#).
- 2 Fjern [batteriet](#).
- 3 Fjern [møntcellebatteriet](#).

Procedure

- 1 Pil tape af, der fastgør strøm- og volumenknappkortets kabel til håndfladestøttemodulet.
- 2 Frakobl strøm- og volumenknappkortets kabel fra I/O-kortet.
- 3 Fjern strøm- og volumenknappkortets kabel fra kabelkanalerne på håndfladestøttemodulet.
- 4 Fjern skruen, der fastgør strøm- volumenknappkortet til håndfladestøttemodulet.

5 Løft strøm- og volumenknækortet af håndfladestøttemodul.

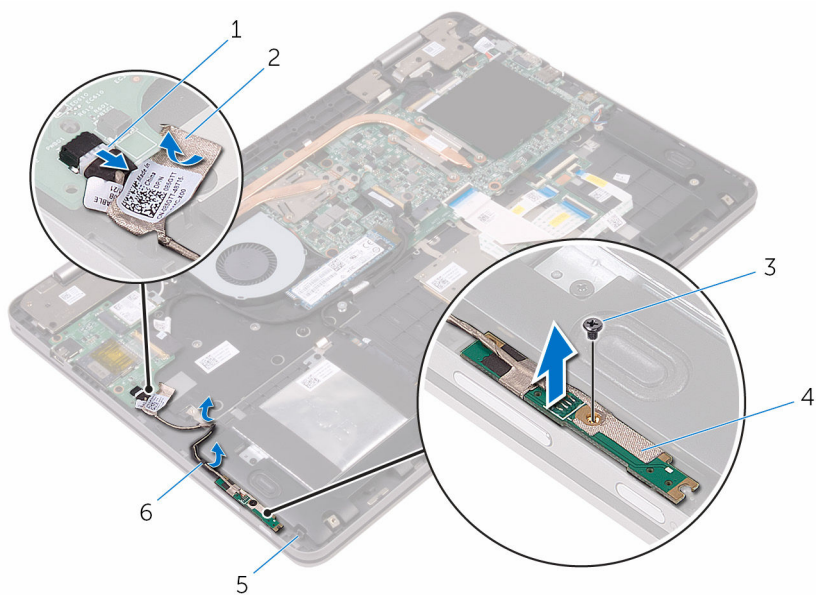

1 kablet til strøm- og volumenknækortet

2 tape

3 skrue

4 strøm- og volumenknækort

5 håndfladestøttemodul

6 kabelkanaler (2)

Genmontering af strøm- og volumenknappkortet



ADVARSEL: Læs sikkerhedsinformationen der fulgte med din computer, inden du begynder at arbejde på computerens indvendige dele. Følg trinnene i, [Før du begynder at arbejde på computerens indvendige dele](#). Efter du har arbejdet inde i computeren, læs vejledningen i, [Efter arbejdet inde i din computer](#). For yderligere information om god praksis for sikkerhed se hjemmesiden, Regulatory Compliance på www.dell.com/regulatory_compliance.

Procedure

- 1 Ret skruenhullet i strøm- og volumenknappkortet ind med skruenhullet i håndfladestøttemodulet.
- 2 Genmonter skruen, der fastgør strøm- volumenknappkortet til håndfladestøttemodulet.
- 3 Før strøm- og volumenknappkortets kabel igennem kabelkanalerne på håndfladestøttemodulet.
- 4 Tilslut strøm- og volumenknappkortets kabel til I/O-kortet.
- 5 Påklæb tapen, der fastgør strøm- og volumenknappkortets kabel til håndfladestøttemodulet.

Efterfølgende forudsætninger

- 1 Genmonter [møntcellebatteriet](#).
- 2 Genmonter [batteriet](#).
- 3 Genmonter [bunddækslet](#).

Sådan fjernes grafikdatterkortet



ADVARSEL: Læs sikkerhedsinformationen der fulgte med din computer, inden du begynder at arbejde på computerens indvendige dele. Følg trinnene i, [Før du begynder at arbejde på computerens indvendige dele](#). Efter du har arbejdet inde i computeren, læs vejledningen i, [Efter arbejdet inde i din computer](#). For yderligere information om god praksis for sikkerhed se hjemmesiden, Regulatory Compliance på www.dell.com/regulatory_compliance.

Forudsætninger

- 1 Fjern [bunddækslet](#).
- 2 Fjern [batteriet](#).
- 3 Fjern [kølelegemet](#).

Procedure

- 1 Fjern skruerne fra grafikdatterkortets beslag der fastgør grafikdatterkortet til systemkortet.

2 Løft grafikdatterkortets beslag af håndfladestøttemodulet.

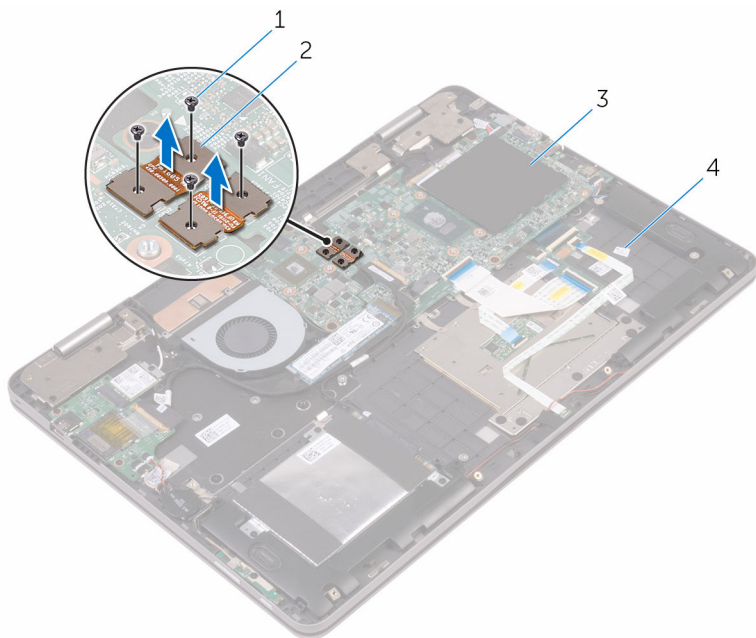

1 skruer (4)

2 grafikdatterkortets beslag (2)

3 systemkort

4 håndfladestøttemodul

3 Fjern skruerne, der fastgør grafikdatterkortet til håndfladestøttemodulet.

4 Løft grafikdatterkortet af håndfladestøttemodulet.

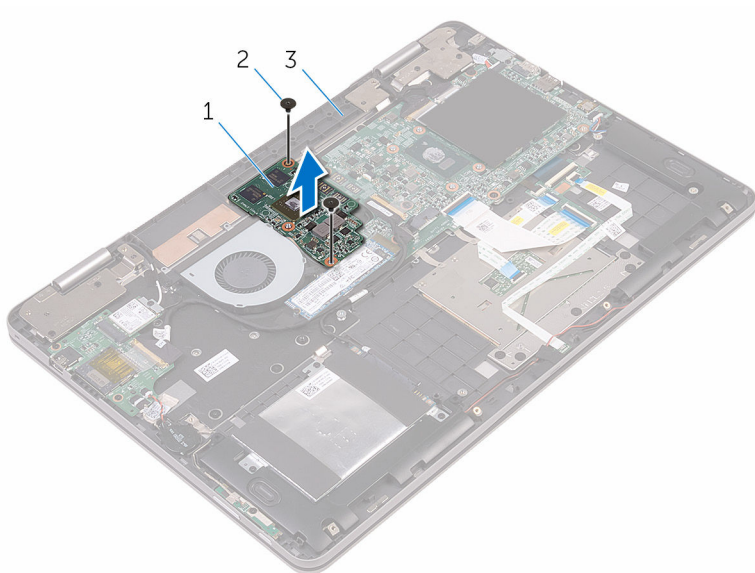

- 1 grafikdatterkortet
- 3 håndfladestøttemodul

- 2 skruer (2)

Sådan genmonteres grafikdatterkortet



ADVARSEL: Læs sikkerhedsinformationen der fulgte med din computer, inden du begynder at arbejde på computerens indvendige dele. Følg trinnene i, [Før du begynder at arbejde på computerens indvendige dele](#). Efter du har arbejdet inde i computeren, læs vejledningen i, [Efter arbejdet inde i din computer](#). For yderligere information om god praksis for sikkerhed se hjemmesiden, Regulatory Compliance på www.dell.com/regulatory_compliance.

Procedure

- 1 Ret skruehullerne i grafikdatterkortet ind med skruehullerne i håndfladestøttemodulet.
- 2 Genmonter skruerne, der fastgør grafikdatterkortet til håndfladestøttemodulet.
- 3 Ret skruehullerne i grafikdatterkortets beslag ind med skruehullerne i grafikdatterkortet og systemkortet.
- 4 Genmonter skruerne der fastgør grafikdatterkortets beslag til grafikdatterkortet og systemkortet.

Efterfølgende forudsætninger

- 1 Genmonter [kølelegemet](#).
- 2 Genmonter [batteriet](#).
- 3 Genmonter [bunddækslet](#).

Sådan fjernes I/O-kortet



ADVARSEL: Læs sikkerhedsinformationen der fulgte med din computer, inden du begynder at arbejde på computerens indvendige dele. Følg trinnene i, [Før du begynder at arbejde på computerens indvendige dele](#). Efter du har arbejdet inde i computeren, læs vejledningen i, [Efter arbejdet inde i din computer](#). For yderligere information om god praksis for sikkerhed se hjemmesiden, Regulatory Compliance på www.dell.com/regulatory_compliance.

Forudsætninger

- 1 Fjern [bunddækslet](#).
- 2 Fjern [batteriet](#).
- 3 Fjern [trådløs-kortet](#).

Procedure

- 1 Pil tapen af, der holder I/O-kortets kabel fast på I/O-kortet.
- 2 Åbn låsen og frakobl I/O-kortets kabel fra I/O-kortet.
- 3 Frakobl strøm- og volumenknappkortets kabel fra I/O-kortet.
- 4 Frakobl møntcellebatteriets kabel fra I/O-kortet.
- 5 Fjern skruerne, der fastgør I/O-kortet til håndfladestøttemodulet.

6 Løft I/O-kortet af håndfladestøtten.

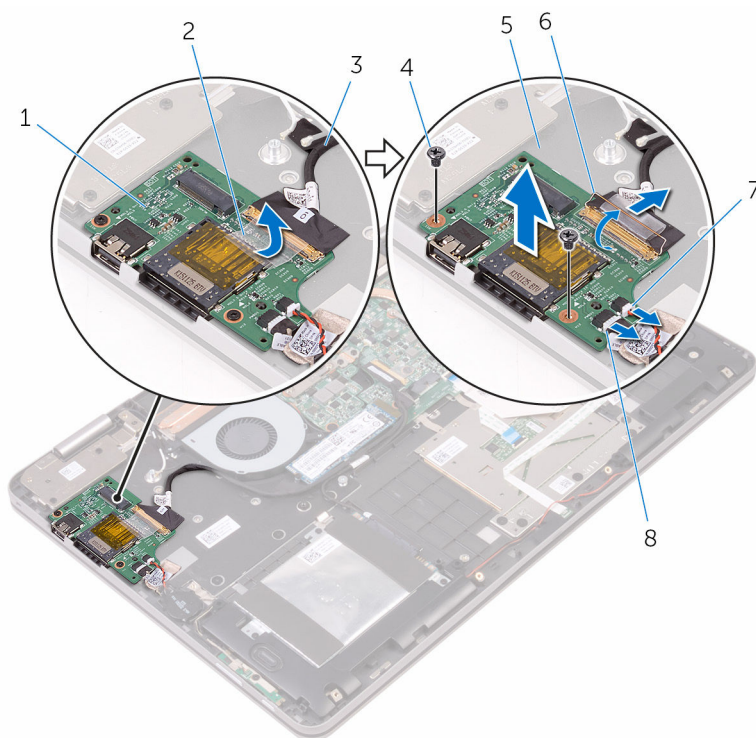

- | | | | |
|---|---------------------------|---|---------------------------------------|
| 1 | I/O-kort | 2 | tape |
| 3 | I/O-kortets kabel | 4 | skrue |
| 5 | håndfladestøttemodul | 6 | lås |
| 7 | møntcellebatteriets kabel | 8 | kablet til strøm- og volumenknækortet |

Sådan genmonteres I/O-kortet



ADVARSEL: Læs sikkerhedsinformationen der fulgte med din computer, inden du begynder at arbejde på computerens indvendige dele. Følg trinnene i, [Før du begynder at arbejde på computerens indvendige dele](#). Efter du har arbejdet inde i computeren, læs vejledningen i, [Efter arbejdet inde i din computer](#). For yderligere information om god praksis for sikkerhed se hjemmesiden, Regulatory Compliance på www.dell.com/regulatory_compliance.

Procedure

- 1 Anbring vha. styremærkerne I/O-kortet på håndfladestøttemodulet.
- 2 Ret skruehullerne i I/O-kortet ind med skruehullerne i håndfladestøttemodulet.
- 3 Genmonter skrueerne, der fastgør I/O-kortet til håndfladestøttemodulet.
- 4 Tilslut strøm- og volumenknappkortets kabel samt møntcellebatterikablet til I/O-kortet.
- 5 Tilslut I/O-kortkablet til I/O-kortet.
- 6 Påsæt tapen, der fastgør I/O-kortkablet til I/O-kortet.

Efterfølgende forudsætninger

- 1 Genmonter [trådløs-kortet](#).
- 2 Genmonter [batteriet](#).
- 3 Genmonter [bunddækslet](#).

Sådan fjernes skærmmodulet



ADVARSEL: Læs sikkerhedsinformationen der fulgte med din computer, inden du begynder at arbejde på computerens indvendige dele. Følg trinnene i, [Før du begynder at arbejde på computerens indvendige dele](#). Efter du har arbejdet inde i computeren, læs vejledningen i, [Efter arbejdet inde i din computer](#). For yderligere information om god praksis for sikkerhed se hjemmesiden, Regulatory Compliance på www.dell.com/regulatory_compliance.

Forudsætninger

- 1 Fjern [bunddækslet](#).
- 2 Fjern [batteriet](#).
- 3 Fjern [trådløs-kortet](#).

Procedure

- 1 Pil tapen af, der fastgør antennekablerne til håndfladestøttemodulet.
- 2 Pil tapen af, der fastgør skærmkablet og berørings-skærmskortkablet til systemkortet.
- 3 Åbn låsene og frakobl skærmkablet og berørings-skærmskortkablet fra systemkortet.

- 4 Pil skærmerkablet og berøringsskærmskortkablet af systemkortet.

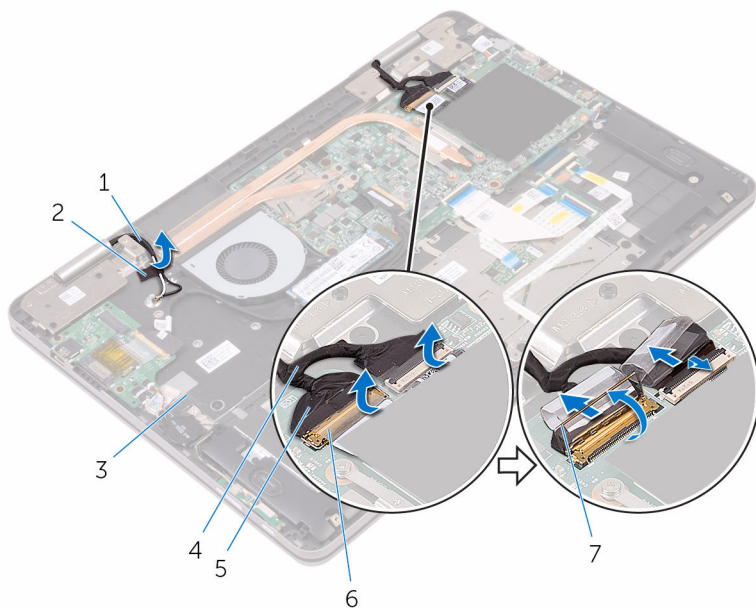

- | | | | |
|---|----------------------|---|------------------------------|
| 1 | antennekabler (2) | 2 | tape |
| 3 | håndfladestøttemodul | 4 | berøringsskærmskortets kabel |
| 5 | skærmerkabel | 6 | tape (2) |
| 7 | låse (2) | | |

- 5 Vend computeren om, og åbn skærmen så meget som muligt.

△ FORSIGTIG: Anbring computeren på en blød og ren overflade for at undgå at ridse skærmen.

- 6 Anbring computeren med forsiden nedad på en flad overflade.

7 Fjern skruerne, der fastgør skærmmodulet til håndfladestøttemodulet

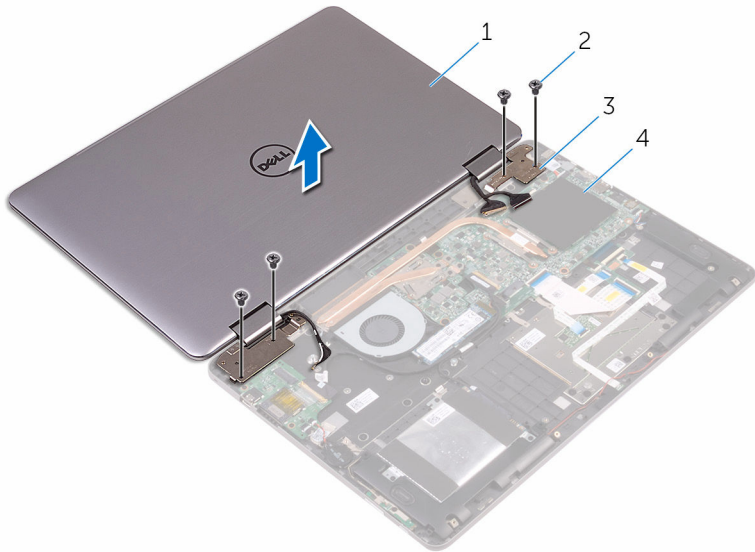

- | | | | |
|---|-------------------|---|------------------------|
| 1 | skærmmodulet | 2 | skruer (4) |
| 3 | skærmhængsler (2) | 4 | håndfladestøttemodulet |

8 Løft skærmmodul af håndfladestøttemodul.



1 skærmmodul

Sådan genmonteres skærmmodul

 **ADVARSEL:** Læs sikkerhedsinformationen der fulgte med din computer, inden du begynder at arbejde på computerens indvendige dele. Følg trinnene i, [Før du begynder at arbejde på computerens indvendige dele](#). Efter du har arbejdet inde i computeren, læs vejledningen i, [Efter arbejdet inde i din computer](#). For yderligere information om god praksis for sikkerhed se hjemmesiden, Regulatory Compliance på www.dell.com/regulatory_compliance.

Procedure

 **FORSIGTIG:** Anbring computeren på en blød og ren overflade for at undgå at ridse skærmen.

- 1 Anbring skærmmodul på håndfladestøttemodul.
- 2 Ret skærmhængslernes skruehuller ind med skruehullerne i håndfladestøttemodul.
- 3 Genmonter skruerne, der fastgør skærmmodul til håndfladestøttemodul.
- 4 Luk skærmen, og vend computeren om.
- 5 Påsæt tapen, der fastgør antennekablerne til håndfladestøttemodul.
- 6 Skub tastaturkablet og berøringsskærmskortets kabel ind i deres respektive stik på systemkortet, og luk låsene for at fastgøre kablerne.
- 7 Påklæb tapestykkerne, der fastgør skærmkablet og berøringsskærmskortkablet til deres respektive stik på systemkortet.

Efterfølgende forudsætninger

- 1 Genmonter [trådløs-kortet](#).
- 2 Genmonter [batteriet](#).
- 3 Genmonter [bunddækslet](#).

Fjernelse af systemkortet

 **ADVARSEL:** Læs sikkerhedsinformationen der fulgte med din computer, inden du begynder at arbejde på computerens indvendige dele. Følg trinnene i, [Før du begynder at arbejde på computerens indvendige dele](#). Efter du har arbejdet inde i computeren, læs vejledningen i, [Efter arbejdet inde i din computer](#). For yderligere information om god praksis for sikkerhed se hjemmesiden, Regulatory Compliance på www.dell.com/regulatory_compliance.

 **BEMÆRK:** Din computers servicemærke er placeret på systemkortet. Du skal indtaste servicemærket i BIOS-installationsprogrammet, efter du har udskiftet systemkortet.

 **BEMÆRK:** Ved udskiftning af systemkortet fjernes alle ændringer, du har foretaget i BIOS under systeminstallationen. Du skal foretage de relevante ændringer igen, efter udskiftning af systemkortet.

 **BEMÆRK:** Bemærk stikkens placering, inden du frakobler kablerne fra systemkortet, så du kan tilslutte dem korrekt igen, når du har genmonteret systemkortet.

Forudsætninger

- 1 Fjern [bunddækslet](#).
- 2 Fjern [batteriet](#).
- 3 Fjern [hukommelsesmodulerne](#).
- 4 Fjern [kølelegemet](#).
- 5 Fjern [solid-state-drevet](#).

Procedure

- 1 Pil tapestykkerne af, der fastgør skærmkablet og berøringsskærmkorkablet på deres respektive stik på systemkortet.
- 2 Åbn låsene og frakobl skærmkablet og berøringsskærmkorkablet fra systemkortet.
- 3 Pil skærmkablet og berøringsskærmkorkablet af systemkortet.
- 4 Frakobl strømadapterkablet og højttalerkablet fra systemkortet.
- 5 Åbn låsen og frakobl tastaturets kabel fra systemkortet.

- 6** Brug trækfligen til at frakoble harddiskens kabel fra systemkortet.
- 7** Kobl blæserkablet fra systemkortet.
- 8** Pil tapen af, der fastgør I/O-kortets kabel til systemkortet.

9 Åbn låsen og frakobl I/O-kortets kabel fra systemkortet.

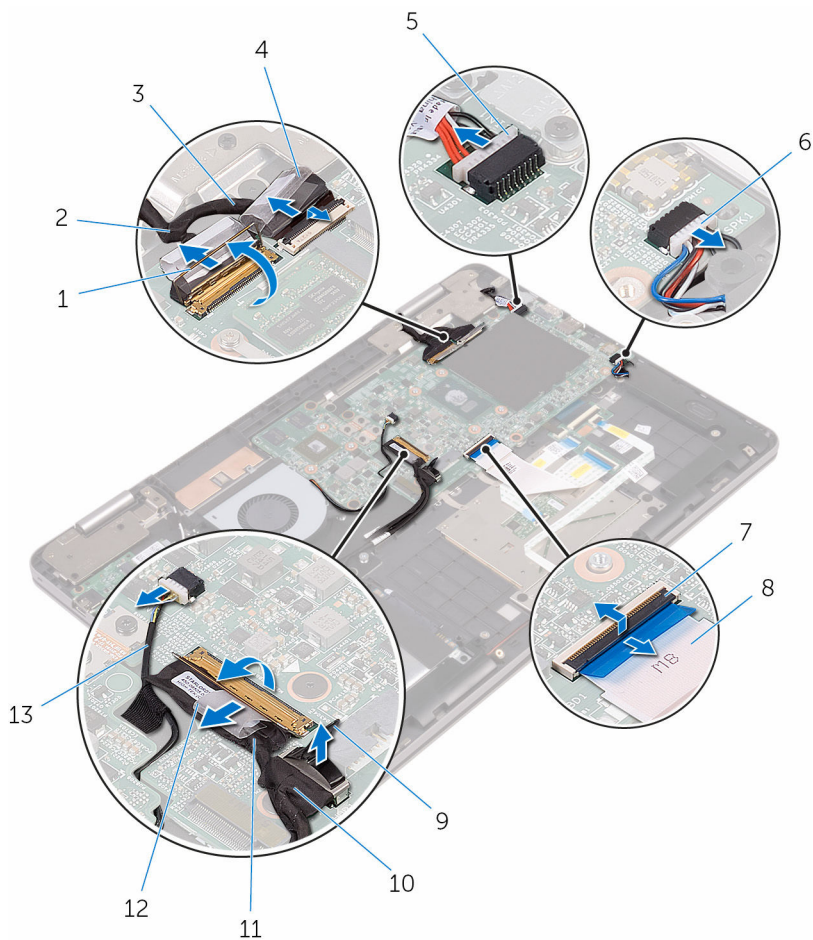

- | | | | |
|----|-----------------------------|----|---------------|
| 1 | låse (2) | 2 | skærmkabel |
| 3 | berøringsskærmkortets kabel | 4 | tape (2) |
| 5 | strømadapterportens kabel | 6 | højtalerkabel |
| 7 | lås | 8 | tastaturkabel |
| 9 | trækflig | 10 | harddiskkabel |
| 11 | I/O-kortets kabel | 12 | tape |
| 13 | blæserkabel | | |

- 10 Fjern skruerne der fastgør grafikdatterkortets beslag til grafikdatterkortet og systemkortet.
- 11 Fjern skruerne, der fastgør I/O-beslaget til systemkortet og håndfladestøttemodulet.

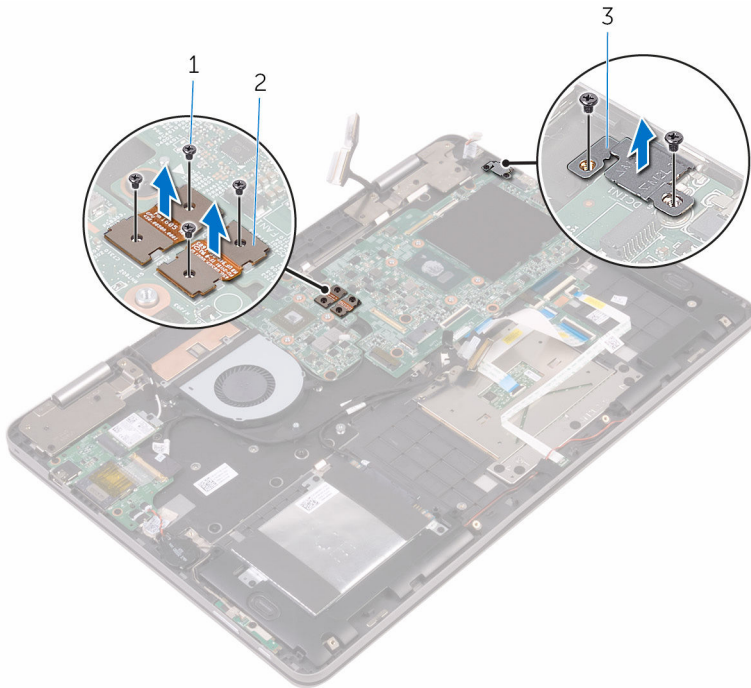

1 skruer (6)

2 grafikdatterkortets beslag

3 I/O-beslag

- 12 Fjern de skruer, der fastgør systemkortet til håndfladestøttemodulet.

13 Løft systemkortet af håndfladestøttemodulet.

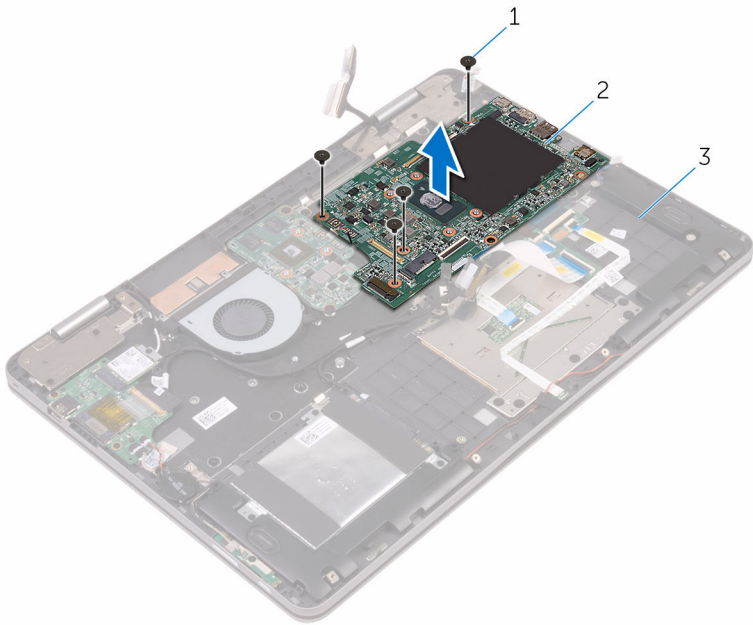

1 skruer (4)

2 systemkort

3 håndfladestøttemodul

Genmontering af systemkortet

 **ADVARSEL:** Læs sikkerhedsinformationen der fulgte med din computer, inden du begynder at arbejde på computerens indvendige dele. Følg trinene i, [Før du begynder at arbejde på computerens indvendige dele](#). Efter du har arbejdet inde i computeren, læs vejledningen i, [Efter arbejdet inde i din computer](#). For yderligere information om god praksis for sikkerhed se hjemmesiden, Regulatory Compliance på www.dell.com/regulatory_compliance.

 **BEMÆRK:** Din computers servicemærke er placeret på systemkortet. Du skal indtaste servicemærket i BIOS-installationsprogrammet, efter du har udskiftet systemkortet.

 **BEMÆRK:** Ved udskiftning af systemkortet fjernes alle ændringer, du har foretaget i BIOS under systeminstallationen. Du skal foretage de relevante ændringer igen, efter udskiftning af systemkortet.

Procedure

- 1 Flugt systemkortets skruehuller med håndfladestøttemodulets skruehuller.
- 2 Genmonter skruerne, der fastgør systemkortet til håndfladestøttemodulet.
- 3 Ret skruehullerne i I/O-beslaget ind med skruehullerne i systemkortet og håndfladestøttemodulet.
- 4 Genplacer skruerne, der fastgør I/O-beslaget til systemkortet og håndfladestøttemodulet.
- 5 Ret skruehullerne i grafikdatterkortets beslag ind med skruehullerne i grafikdatterkortet og systemkortet.
- 6 Genmonter skruerne der fastgør grafikdatterkortets beslag til grafikdatterkortet og systemkortet.
- 7 Skub I/O-kortets kabel ind i stikket på systemkortet, og luk låsen for at fastgøre kablet.
- 8 Påsæt tapen, der fastgør I/O-kortkablet til systemkortet.
- 9 Tilslut harddiskkablet og blæserkablet til systemkortet.
- 10 Skub tastaturkablet ind i stikket på systemkortet, og luk låsen for at fastgøre kablet.
- 11 Tilslut strømadapterportens kabel og højttalerkablet til systemkortet.

- 12 Skub tastaturkablet og berøringsskærmskortets kabel ind i deres respektive stik på systemkortet, og luk låsene for at fastgøre kablerne.
- 13 Påklæb tapestykkerne, der fastgør skærmkablet og berøringsskærmskortkablet til deres respektive stik på systemkortet.

Efterfølgende forudsætninger

- 1 Genmonter [solid-state-drevet](#).
- 2 Genmonter [kølelegemet](#).
- 3 Genmonter [hukommelsesmodulerne](#).
- 4 Genmonter [batteriet](#).
- 5 Genmonter [bunddækslet](#).

Indtastning af servicekoden i BIOS-installationsprogrammet.

- 1 Tænd for, eller genstart computeren.
- 2 Tryk på F2 når DELL-logoet vises, for at åbne BIOS-installationsprogrammet.
- 3 Gå til **hovedfanen**, og indtast servicemærket i feltet **Service Tag Input (Indtast servicemærke)**.

Fjernelse af tastaturet



ADVARSEL: Læs sikkerhedsinformationen der fulgte med din computer, inden du begynder at arbejde på computerens indvendige dele. Følg trinene i, [Før du begynder at arbejde på computerens indvendige dele](#). Efter du har arbejdet inde i computeren, læs vejledningen i, [Efter arbejdet inde i din computer](#). For yderligere information om god praksis for sikkerhed se hjemmesiden, Regulatory Compliance på www.dell.com/regulatory_compliance.

Forudsætninger

- 1 Fjern [bunddækslet](#).
- 2 Fjern [batteriet](#).
- 3 Fjern [hukommelsesmodulerne](#).
- 4 Fjern [solid-state-drevet](#).
- 5 Fjern [trådløs-kortet](#).
- 6 Fjern [blæseren](#).
- 7 Fjern [skærmmodulet](#).
- 8 Fjern [grafikdatterkortet](#).
- 9 Fjern [kølelegemet](#).
- 10 Fjern [I/O-kortet](#).
- 11 Fjern [strømadapterporten](#).
- 12 Fjern [systemkortet](#).

Procedure

- 1 Fjern de skruer, der fastgør tastaturbeslaget til håndfladestøttemodulet.
- 2 Pil tapen af, der fastgør tastaturbeslaget til håndfladestøttemodulet.

3 Løft tastaturbeslaget af håndfladestøttemodul.

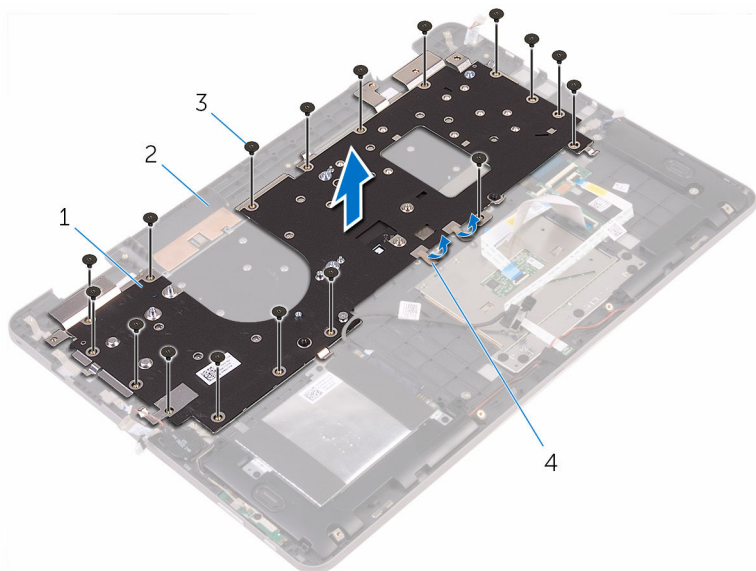

1 tastaturbeslag

2 håndfladestøttemodul

3 skruer (17)

4 tape

4 Åbn låsene og frakobl tastaturkablet og kablet til tastaturbaggrundslyset fra tastaturets datterkort.

5 Fjern skruerne, der fastgør tastaturet til håndfladestøttemodul.

6 Løft tastaturet af håndfladestøttemodulet.

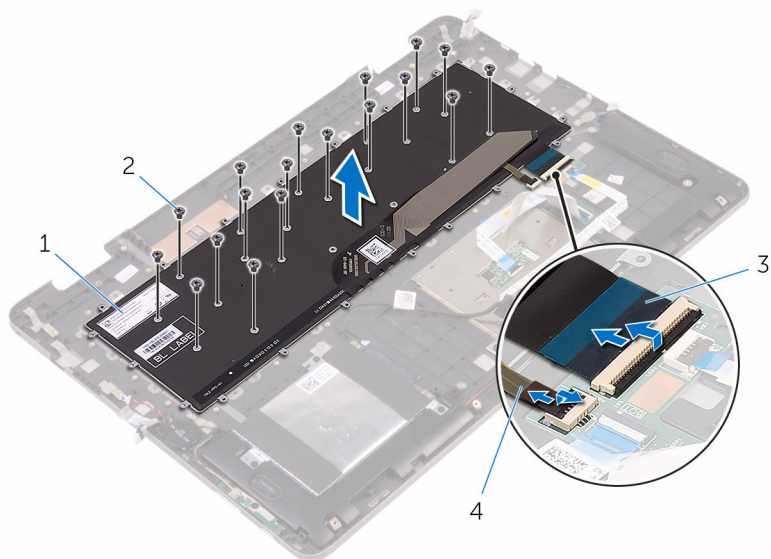

1 tastatur

3 tastaturkabel

2 skruer (18)

4 kabel til tastaturets
baggrundslys

Sådan genmonteres tastaturet



ADVARSEL: Læs sikkerhedsinformationen der fulgte med din computer, inden du begynder at arbejde på computerens indvendige dele. Følg trinnene i, [Før du begynder at arbejde på computerens indvendige dele](#). Efter du har arbejdet inde i computeren, læs vejledningen i, [Efter arbejdet inde i din computer](#). For yderligere information om god praksis for sikkerhed se hjemmesiden, Regulatory Compliance på www.dell.com/regulatory_compliance.

Procedure

- 1 Ret tastaturets skruehuller ind efter håndfladestøttemodulets skruehuller.
- 2 Skub kablerne til tastaturet og tastaturbaggrundslyset ind i deres respektive stik på tastaturets datterkort, og luk låsene for at fastgøre kablerne.
- 3 Genmonter skruerne, der fastgør tastaturet til håndfladestøttemodulet.
- 4 Ret tastaturbeslagets skruehuller ind efter håndfladestøttemodulets skruehuller.
- 5 Genmonter skruerne der fastgør tastaturbeslaget til håndfladestøttemodulet.
- 6 Påklæb tapen, der fastgør tastaturbeslaget til håndfladestøttemodulet.

Efterfølgende forudsætninger

- 1 Genmonter [systemkortet](#).
- 2 Genmonter [strømadapterporten](#).
- 3 Genmonter [I/O-kortet](#).
- 4 Genmonter [kølelegemet](#).
- 5 Genmonter [grafikdatterkortet](#).
- 6 Genmonter [skærmmodulet](#).
- 7 Genmonter [blæseren](#).
- 8 Genmonter [trådløs-kortet](#).
- 9 Genmonter [solid-state-drevet](#).
- 10 Genmonter [hukommelsesmodulerne](#).
- 11 Genmonter [batteriet](#).

12 Genmonter [bunddækslet](#).

Sådan fjernes håndfladestøtten



ADVARSEL: Læs sikkerhedsinformationen der fulgte med din computer, inden du begynder at arbejde på computerens indvendige dele. Følg trinnene i, [Før du begynder at arbejde på computerens indvendige dele](#). Efter du har arbejdet inde i computeren, læs vejledningen i, [Efter arbejdet inde i din computer](#). For yderligere information om god praksis for sikkerhed se hjemmesiden, Regulatory Compliance på www.dell.com/regulatory_compliance.

Forudsætninger

- 1 Fjern [bunddækslet](#).
- 2 Fjern [batteriet](#).
- 3 Fjern [hukommelsesmodulerne](#).
- 4 Fjern [møntcellebatteriet](#).
- 5 Fjern [solid-state-drevet](#).
- 6 Følg proceduren fra trin 1 til trin 3 i "[Fjernelse af harddisken](#)".
- 7 Fjern [trådløs-kortet](#).
- 8 Fjern [blæseren](#).
- 9 Fjern [statusindikatorkortet](#).
- 10 Fjern [berøringspladen](#).
- 11 Fjern [skærmmodulet](#).
- 12 Fjern [grafikdatterkortet](#).
- 13 Fjern [kølelegemet](#).
- 14 Fjern [I/O-kortet](#).
- 15 Fjern [tastaturet](#).
- 16 Fjern [tastaturets datterkort](#).
- 17 Fjern [strømadapterporten](#).
- 18 Fjern [strøm- og volumenknækortet](#).
- 19 Fjern [højtalerne](#).
- 20 Fjern [systemkortet](#).

Procedure

Efter udførelse af trinnene i forudsætningerne er der kun håndfladestøtten tilbage.

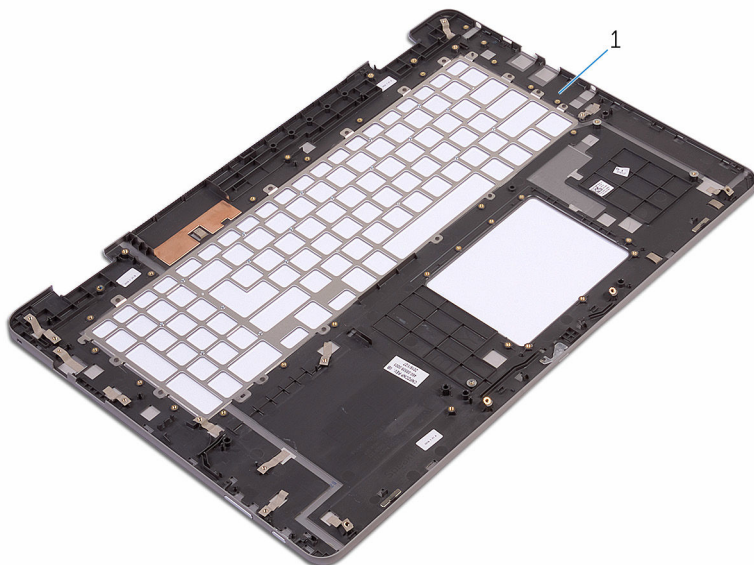

1 håndfladestøtte

Sådan genmonteres håndfladestøtten



ADVARSEL: Læs sikkerhedsinformationen der fulgte med din computer, inden du begynder at arbejde på computerens indvendige dele. Følg trinnene i, [Før du begynder at arbejde på computerens indvendige dele](#). Efter du har arbejdet inde i computeren, læs vejledningen i, [Efter arbejdet inde i din computer](#). For yderligere information om god praksis for sikkerhed se hjemmesiden, Regulatory Compliance på www.dell.com/regulatory_compliance.

Procedure

Placer håndfladestøtten på en plan overflade.

Efterfølgende forudsætninger

- 1 Genmonter [systemkortet](#).
- 2 Genmonter [højtalerne](#).
- 3 Genmonter [strøm- og volumenknappkortet](#).
- 4 Genmonter [strømadapterporten](#).
- 5 Genmonter [tastaturets datterkort](#).
- 6 Genmonter [tastaturet](#).
- 7 Genmonter [I/O-kortet](#).
- 8 Genmonter [kølelegemet](#).
- 9 Genmonter [grafikdatterkortet](#).
- 10 Genmonter [skærmmodulet](#).
- 11 Genmonter [berøringspladen](#).
- 12 Genmonter [statusindikatorkortet](#).
- 13 Genmonter [blæseren](#).
- 14 Genmonter [trådløs-kortet](#).
- 15 Følg proceduren fra trin 4 til trin 6 i "[Genmontering af harddisken](#)".
- 16 Genmonter [solid-state-drevet](#).
- 17 Genmonter [møntcellebatteriet](#).
- 18 Genmonter [hukommelsesmodulerne](#).

19 Genmonter [batteriet](#).

20 Genmonter [bunddækslet](#).

Sådan fjernes skærmpanelet



ADVARSEL: Læs sikkerhedsinformationen der fulgte med din computer, inden du begynder at arbejde på computerens indvendige dele. Følg trinnene i, [Før du begynder at arbejde på computerens indvendige dele](#). Efter du har arbejdet inde i computeren, læs vejledningen i, [Efter arbejdet inde i din computer](#). For yderligere information om god praksis for sikkerhed se hjemmesiden, Regulatory Compliance på www.dell.com/regulatory_compliance.

Forudsætninger

- 1 Fjern [bunddækslet](#).
- 2 Fjern [batteriet](#).
- 3 Fjern [trådløs-kortet](#).
- 4 Fjern [skærmmodul](#).

Procedure

- 1 Fjern skærmmkablet fra kabelkanalen inde i hængseldækslet.
- 2 Brug en plastikpen til at frigøre tapperne der fastgør skærmpanelmodulet til skærmens bagdæksel og antennemodulet.

- 3 Løft skærmpanelmodul af skærmens bagdæksel og antennemodul.

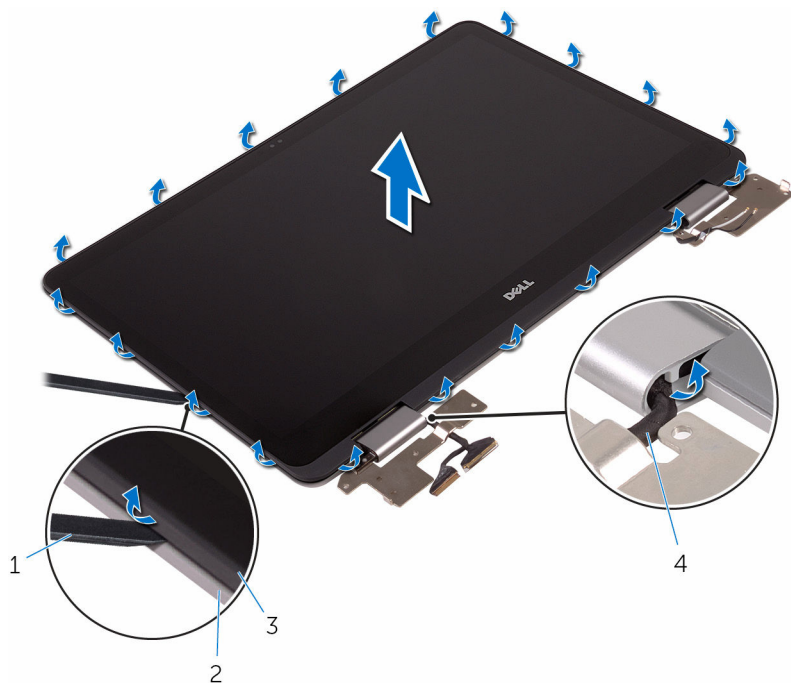

- | | | | |
|---|-----------------|---|------------------------------------|
| 1 | Plastikpen | 2 | skærmens bagdæksel og antennemodul |
| 3 | skærmpanelmodul | 4 | skærmkabel |

⚠ FORSIGTIG: Anbring skærmpanelmodul på en blød og ren overflade for at undgå at ridse skærmen.

- 4 Vend skærmpanelmodul om og placer det på en plan overflade med skærmen vendende nedad.
- 5 Fjern [kameraet](#).
- 6 Fjern [berøringsskærmerkortet](#).
- 7 Fjern [sensorkortet](#)

8 Fjern [skærnkablet](#).

Efter, at de ovenfor beskrevne trin er udført, står vi tilbage med skærmpanelet.



1 skærmpanel

Genmontering skærmpanelet



ADVARSEL: Læs sikkerhedsinformationen der fulgte med din computer, inden du begynder at arbejde på computerens indvendige dele. Følg trinnene i, [Før du begynder at arbejde på computerens indvendige dele](#). Efter du har arbejdet inde i computeren, læs vejledningen i, [Efter arbejdet inde i din computer](#). For yderligere information om god praksis for sikkerhed se hjemmesiden, Regulatory Compliance på www.dell.com/regulatory_compliance.

Procedure

- 1 Placer skærmpanelet på en plan overflade.
- 2 Genmonter [skærmkablet](#).
- 3 Genmonter [sensorkortet](#).
- 4 Genmonter [berøringsskærmkortet](#).
- 5 Genmonter [kameraet](#).
- 6 Vend skærmpanelmodulet om.
- 7 Før skærmkablet ind igennem kabelkanalen inde i hængseldækslet.
- 8 Ret tapperne på skærmpanelmodulet ind med hullerne i skærmens bagdæksel og antennemodulet, og klik forsigtigt skærmpanelmodulet på plads.

Efterfølgende forudsætninger

- 1 Genmonter [skærmmodulet](#).
- 2 Genmonter [trådløs-kortet](#).
- 3 Genmonter [batteriet](#).
- 4 Genmonter [bunddækslet](#).

Fjernelse af skærmens bagdæksel og antennemodulet



ADVARSEL: Læs sikkerhedsinformationen der fulgte med din computer, inden du begynder at arbejde på computerens indvendige dele. Følg trinnene i, [Før du begynder at arbejde på computerens indvendige dele](#). Efter du har arbejdet inde i computeren, læs vejledningen i, [Efter arbejdet inde i din computer](#). For yderligere information om god praksis for sikkerhed se hjemmesiden, Regulatory Compliance på www.dell.com/regulatory_compliance.

Forudsætninger

- 1 Fjern [bunddækslet](#).
- 2 Fjern [batteriet](#).
- 3 Fjern [trådløs-kortet](#).
- 4 Fjern [skærmmodulet](#).
- 5 Følg proceduren fra trin 1 til trin 3 i "[Fjernelse af skærmpanelet](#)".

Procedure

Efter at have gennemført alt det forudsatte, står vi tilbage med skærmens bagdæksel og antennemodulet.

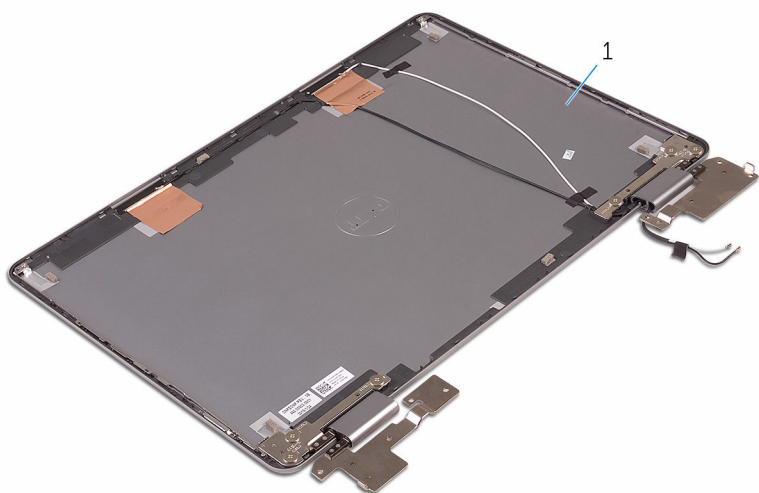

- 1 skærmens bagdæksel og antennemodul

Genmontering af skærmens bagdæksel og antennemodulet



ADVARSEL: Læs sikkerhedsinformationen der fulgte med din computer, inden du begynder at arbejde på computerens indvendige dele. Følg trinnene i, [Før du begynder at arbejde på computerens indvendige dele](#). Efter du har arbejdet inde i computeren, læs vejledningen i, [Efter arbejdet inde i din computer](#). For yderligere information om god praksis for sikkerhed se hjemmesiden, Regulatory Compliance på www.dell.com/regulatory_compliance.

Procedure

Placer skærmens bagdæksel og antennemodulet på en plan overflade.

Efterfølgende forudsætninger

- 1 Følg proceduren fra trin 6 til trin 8 i "[Genmontering af skærmpanelet](#)".
- 2 Genmonter [skærmmodulet](#).
- 3 Genmonter [trådløs-kortet](#).
- 4 Genmonter [batteriet](#).
- 5 Genmonter [bunddækslet](#).

Sådan fjernes kameraet



ADVARSEL: Læs sikkerhedsinformationen der fulgte med din computer, inden du begynder at arbejde på computerens indvendige dele. Følg trinnene i, [Før du begynder at arbejde på computerens indvendige dele](#). Efter du har arbejdet inde i computeren, læs vejledningen i, [Efter arbejdet inde i din computer](#). For yderligere information om god praksis for sikkerhed se hjemmesiden, Regulatory Compliance på www.dell.com/regulatory_compliance.

Forudsætninger

- 1 Fjern [bunddækslet](#).
- 2 Fjern [batteriet](#).
- 3 Fjern [trådløs-kortet](#).
- 4 Fjern [skærmmodulet](#).
- 5 Følg proceduren fra trin 1 til trin 4 i "[Fjernelse af skærmpanelet](#)".

Procedure

- 1 Brug en plastikpen til forsigtigt at lirke kameramodulet af skærmpanelmodulet.
- 2 Vend kameramodulet om.

3 Frakobl kamerakablet fra kameramodul.

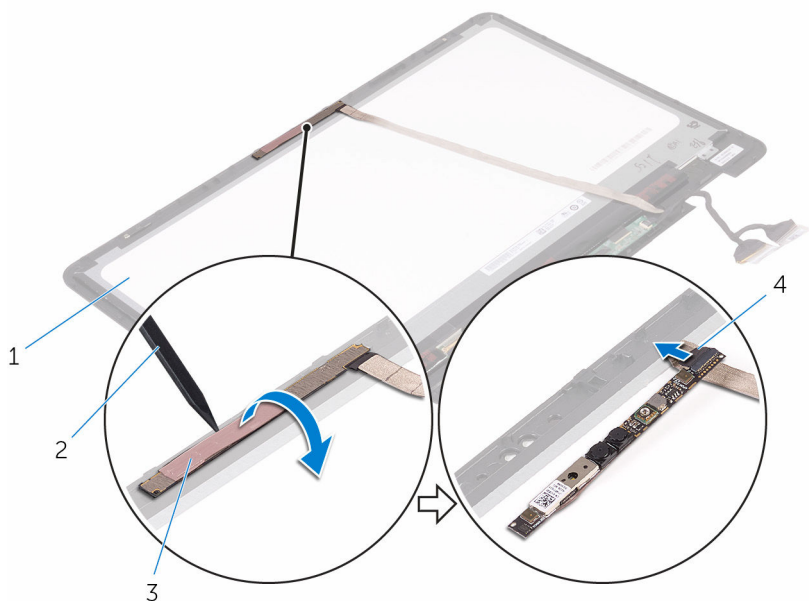

- 1 skærmpanelmodul
- 3 kameramodul

- 2 Plastikpen
- 4 kamerakabel

Genplacering af kameraet



ADVARSEL: Læs sikkerhedsinformationen der fulgte med din computer, inden du begynder at arbejde på computerens indvendige dele. Følg trinnene i, [Før du begynder at arbejde på computerens indvendige dele](#). Efter du har arbejdet inde i computeren, læs vejledningen i, [Efter arbejdet inde i din computer](#). For yderligere information om god praksis for sikkerhed se hjemmesiden, Regulatory Compliance på www.dell.com/regulatory_compliance.

Procedure

- 1 Tilslut kamerakablet til kameramodulet.
- 2 Vend kameramodulet om.
- 3 Klæb kameraet på skærmpanelmodulet ved hjælp af styremærkerne.

Efterfølgende forudsætninger

- 1 Følg proceduren fra trin 6 til trin 8 i "[Genmontering af skærmpanelet](#)".
- 2 Genmonter [skærmmodulet](#).
- 3 Genmonter [trådløs-kortet](#).
- 4 Genmonter [batteriet](#).
- 5 Genmonter [bunddækslet](#).

Sådan fjernes berørings-skærmskortet



ADVARSEL: Læs sikkerhedsinformationen der fulgte med din computer, inden du begynder at arbejde på computerens indvendige dele. Følg trinnene i, [Før du begynder at arbejde på computerens indvendige dele](#). Efter du har arbejdet inde i computeren, læs vejledningen i, [Efter arbejdet inde i din computer](#). For yderligere information om god praksis for sikkerhed se hjemmesiden, Regulatory Compliance på www.dell.com/regulatory_compliance.

Forudsætninger

- 1 Fjern [bunddækslet](#).
- 2 Fjern [batteriet](#).
- 3 Fjern [trådløs-kortet](#).
- 4 Fjern [skærmmodulet](#).
- 5 Følg proceduren fra trin 1 til trin 4 i "[Fjernelse af skærmpanelet](#)".

Procedure

- 1 Pil tapen af, der fastgør skærmkablerne til berørings-skærmskortet.
- 2 Åbn låsene og frakobl skærmkablerne fra berørings-skærmskortet.

3 Lirk berøringsskærmskortet af tapperne på skærmpanelmodulet.

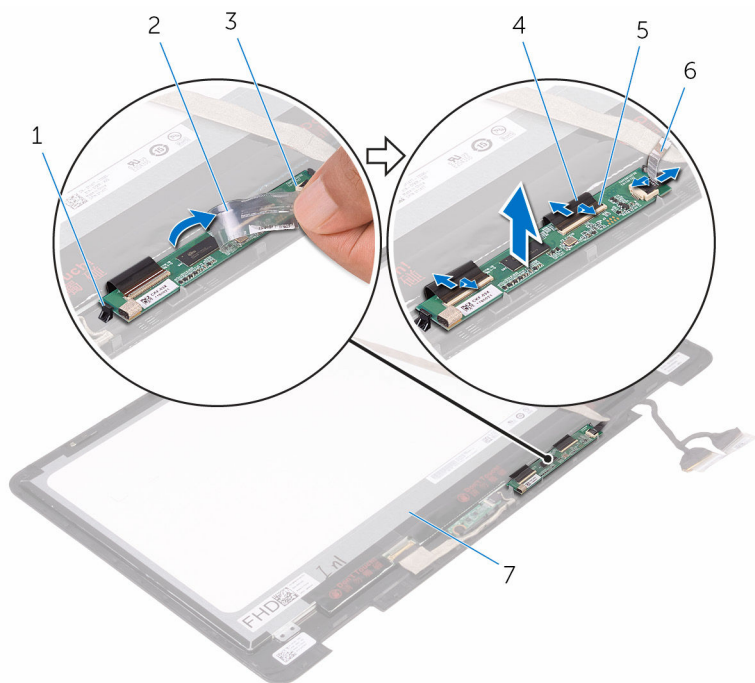

1 tappe (2)

3 berøringsskærmskort

5 låse (3)

2 tape

4 skærmkabler (3)

6 tape

Sådan genmonteres berørings-skærmskortet



ADVARSEL: Læs sikkerhedsinformationen der fulgte med din computer, inden du begynder at arbejde på computerens indvendige dele. Følg trinnene i, [Før du begynder at arbejde på computerens indvendige dele](#). Efter du har arbejdet inde i computeren, læs vejledningen i, [Efter arbejdet inde i din computer](#). For yderligere information om god praksis for sikkerhed se hjemmesiden, Regulatory Compliance på www.dell.com/regulatory_compliance.

Procedure

- 1 Ret berørings-skærmskortet ind efter tapperne på skærmpanelmodulet og klik berørings-skærmskortet på plads.
- 2 Skub skærmskablerne ind i deres respektive stik på berørings-skærmskortet, og luk låsene for at fastgøre kablerne.
- 3 Påklæb tapestykkerne, der fastgør skærmskablerne til berørings-skærmskortet.

Efterfølgende forudsætninger

- 1 Følg proceduren fra trin 6 til trin 8 i "[Genmontering af skærmpanelet](#)".
- 2 Genmonter [skærmsmodulet](#).
- 3 Genmonter [trådløs-kortet](#).
- 4 Genmonter [batteriet](#).
- 5 Genmonter [bunddækslet](#).

Sådan fjernes sensorkortet



ADVARSEL: Læs sikkerhedsinformationen der fulgte med din computer, inden du begynder at arbejde på computerens indvendige dele. Følg trinnene i, [Før du begynder at arbejde på computerens indvendige dele](#). Efter du har arbejdet inde i computeren, læs vejledningen i, [Efter arbejdet inde i din computer](#). For yderligere information om god praksis for sikkerhed se hjemmesiden, Regulatory Compliance på www.dell.com/regulatory_compliance.

Forudsætninger

- 1 Fjern [bunddækslet](#).
- 2 Fjern [batteriet](#).
- 3 Fjern [trådløs-kortet](#).
- 4 Fjern [skærmmodulet](#).
- 5 Følg proceduren fra trin 1 til trin 4 i "[Fjernelse af skærmpanelet](#)".

Procedure

- 1 Fjern skruen, der fastgør sensorkortet til skærmpanelmodulet.
- 2 Pil tapen af, der fastgør sensorkortets kabel til sensorkortet.
- 3 Åbn låsen og frakobl sensorkortets kabel fra sensorkortet.

4 Løft sensorkortet af skærmpanelmodulet.

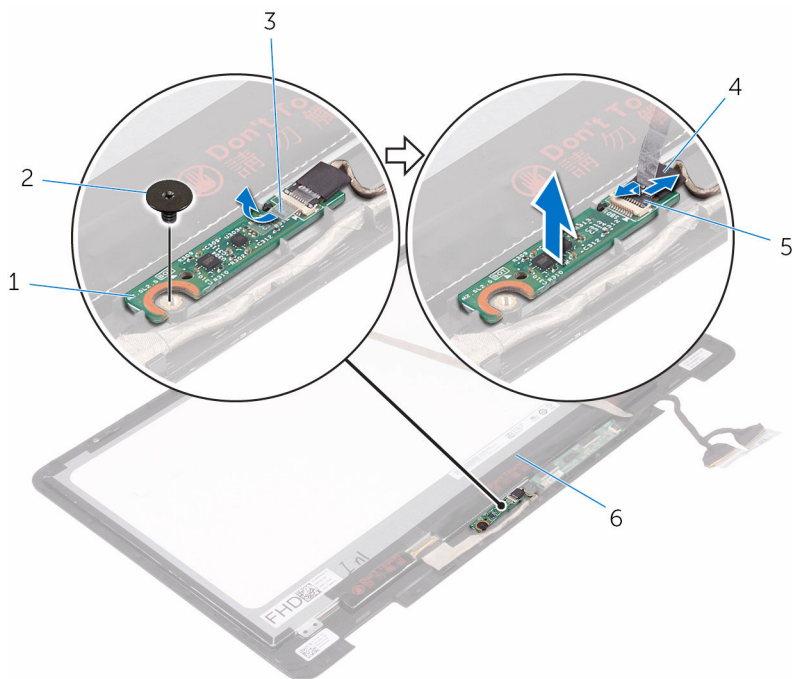

1 sensorkort

3 tape

5 lås

2 skrue

4 sensorkortkabel

Sådan genmonteres sensorkortet



ADVARSEL: Læs sikkerhedsinformationen der fulgte med din computer, inden du begynder at arbejde på computerens indvendige dele. Følg trinnene i, [Før du begynder at arbejde på computerens indvendige dele](#). Efter du har arbejdet inde i computeren, læs vejledningen i, [Efter arbejdet inde i din computer](#). For yderligere information om god praksis for sikkerhed se hjemmesiden, Regulatory Compliance på www.dell.com/regulatory_compliance.

Procedure

- 1 Ret sensorkortet ind på skærmpanelmodulet og klik sensorkortet på plads.
- 2 Skub sensorkortets kabel ind i dets stik på sensorkortet, og tryk ned på låsen for at fastgøre kablet.
- 3 Påsæt tapen, der fastgør sensorkortets kabel til sensorkortet.
- 4 Genmonter skruen, der fastgør sensorkortet til skærmpanelmodulet.

Efterfølgende forudsætninger

- 1 Følg proceduren fra trin 6 til trin 8 i "[Genmontering af skærmpanelet](#)".
- 2 Genmonter [skærmmodulet](#).
- 3 Genmonter [trådløs-kortet](#).
- 4 Genmonter [batteriet](#).
- 5 Genmonter [bunddækslet](#).

Sådan fjernes skærmkablet



ADVARSEL: Læs sikkerhedsinformationen der fulgte med din computer, inden du begynder at arbejde på computerens indvendige dele. Følg trinnene i, [Før du begynder at arbejde på computerens indvendige dele](#). Efter du har arbejdet inde i computeren, læs vejledningen i, [Efter arbejdet inde i din computer](#). For yderligere information om god praksis for sikkerhed se hjemmesiden, Regulatory Compliance på www.dell.com/regulatory_compliance.

Forudsætninger

- 1 Fjern [bunddækslet](#).
- 2 Fjern [batteriet](#).
- 3 Fjern [trådløs-kortet](#).
- 4 Fjern [skærmmodul](#).
- 5 Følg proceduren fra trin 1 til trin 4 i "[Fjernelse af skærmpanelet](#)".
- 6 Fjern [berøringsskærmkortet](#).

Procedure

- 1 Pil tapen af, der fastgør skærmkablet til skærmpanelmodul og sensorkortet.
- 2 Åbn låsene og frakobl skærmkablet fra skærmpanelmodul og sensorkortet.

3 Løft skærnkablet af skærmpanelmodul.

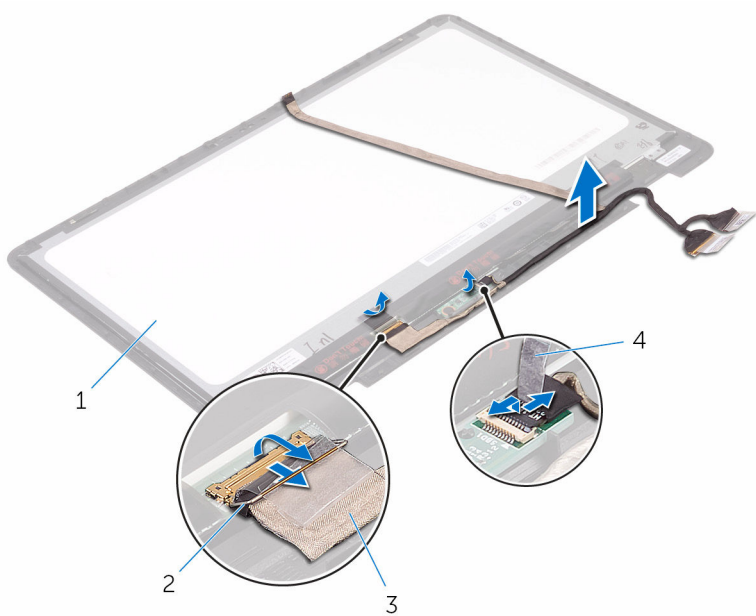

1 skærmpanelmodul

3 skærnkabler (2)

2 låse (2)

4 tape (2)

Genmontering af skærmkablet

 **ADVARSEL:** Læs sikkerhedsinformationen der fulgte med din computer, inden du begynder at arbejde på computerens indvendige dele. Følg trinnene i, [Før du begynder at arbejde på computerens indvendige dele](#). Efter du har arbejdet inde i computeren, læs vejledningen i, [Efter arbejdet inde i din computer](#). For yderligere information om god praksis for sikkerhed se hjemmesiden, Regulatory Compliance på www.dell.com/regulatory_compliance.

Procedure

- 1 Skub skærmkablet ind i stikkene på skærmpanelmodulet og sensorkortet, og luk låsene for at fastgøre kablet.
- 2 Påklæb tapestykkerne, der fastgør skærmkablet til skærmpanelmodulet og sensorkortet.

Efterfølgende forudsætninger

- 1 Genmonter [berørings-skærmkortet](#).
- 2 Følg proceduren fra trin 6 til trin 8 i "[Genmontering af skærmpanelet](#)".
- 3 Genmonter [skærmmodulet](#).
- 4 Genmonter [trådløs-kortet](#).
- 5 Genmonter [batteriet](#).
- 6 Genmonter [bunddækslet](#).

Sådan opdateres BIOS'en

Du skal muligvis opdatere BIOS, når der er en opdatering tilgængelig, eller når du genmonterer systemkortet. Opdatering af BIOS:

- 1 Tænd computeren
- 2 Gå til www.dell.com/support.
- 3 Klik, eller tap på **Product Support (Produktsupport)**, indtast din computers servicemærke og klik, eller tap på **Submit (Send)**.
 **BEMÆRK:** Hvis du ikke har servicemærket, brug autodetekteringsfunktionen eller gennemse din computermodel manuelt.
- 4 Klik, eller tap på **Drivers & downloads** → **Find it myself (Finder det selv)**.
- 5 Vælg det operativsystem der er installeret på din computer.
- 6 Rul ned gennem siden og udvid **BIOS**.
- 7 Klik, eller tap på **Download (Hent)** for at hente den seneste BIOS-version til computeren.
- 8 Efter hentning er afsluttet, naviger til mappen hvor du gemte BIOS-opdateringsfilen.
- 9 Dobbeltklik eller dobbelttap på BIOS-opdateringsfilens ikon og følg vejledningen på skærmen.

Teknologi og komponenter

Audio

Inspiron 17-7779 leveres med Realtek ALC3253CG med Waves MaxxAudio Pro, som er hjælpeprogrammet til at justere de forskellige audio-indstillinger.

 **BEMÆRK:** Audio-driverne er allerede installeret, når du modtager din computer.

Sådan hentes audiodriveren

- 1 Tænd computeren
- 2 Gå til www.dell.com/support.
- 3 Klik, eller tap på **Product Support (Produktsupport)**, indtast din computers servicemærke og klik, eller tap på **Submit (Send)**.
 **BEMÆRK:** Hvis du ikke har servicemærket, brug autodetekteringsfunktionen eller gennemse din computermodel manuelt.
- 4 Klik, eller tap på **Drivers & downloads** → **Find it myself (Finder det selv)**.
- 5 Rul ned gennem siden og udvid **Audio**.
- 6 Klik, eller tap på **Download (Hent)** for at hente den seneste audio-driver til computeren.
- 7 Efter hentning er afsluttet, naviger til mappen hvor du gemte audiodriverfilen.
- 8 Dobbeltklik, eller dobbelttap på audio-driverfilikonet og følg vejledningen på skærmen for at installere driveren.

Sådan identificeres lydcontrolleren

- 1 På proceslinjen, klik, eller tap på søgefeltet, og skriv så Device Manager.
- 2 Klik, eller tap på **Enhedshåndtering**.
Vinduet, **Enhedshåndtering** vises.

- 3 Udvid **Enheder til lyd, video og spil** for at se lydcontrolleren.

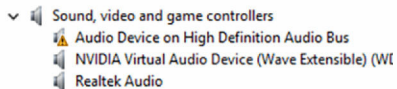
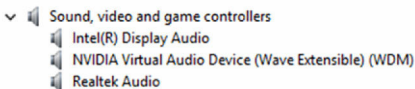
Inden installation	Efter installation
	

Sådan ændres audio-indstillingerne

- 1 På proceslinjen, klik, eller tap på søgefeltet, og skriv så **Dell Audio**.
- 2 Klik, eller tap på **Dell Audio** og ændr audio-indstillingerne efter behov.

Camera (Kamera)

Inspiron 17-7779 leveres med et integreret 0,92 megapixel højhastighedskamera med en maksimal opløsning på 1280 x 720 HD ved 30 FPS. Kameraet har indbyggede digitale array-mikrofoner.

Kameraets dybderegistreringsfunktion forbedrer sikkerhed, når parret med Windows Hello.

 **BEMÆRK:** Du skal udskifte kameraet, hvis du oplever fejl med de indbyggede mikrofoner.

Sådan identificeres webcammet i enhedshåndtering

- 1 På proceslinjen, klik, eller tap på søgefeltet, og skriv så **Device Manager**.
- 2 Klik, eller tap på **Enhedshåndtering**.
Vinduet, **Enhedshåndtering** vises.
- 3 Udvid **Billedenheder**.

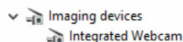

Sådan startes kameraprogrammet

- 1 På proceslinjen, klik, eller tap på søgefeltet, og skriv så **Camera**.

2 Klik, eller tryk på **Kamera**.

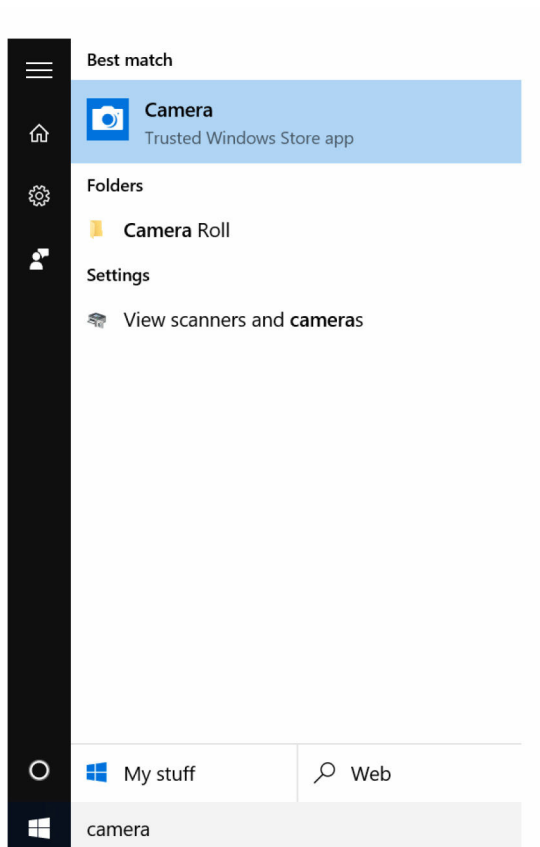

Sådan hentes Dell Webcam Central

Der følger en CD med din computer, som indeholder softwaren til Dell Webcam Central. Hvis du ikke har softwaren, kan du hente softwaren ved at registrere dig gennem My Account (Min konto) på Dells websted.

 **BEMÆRK:** Softwaren til Dell Webcam Central kan ikke hentes fra supportsiden eller ressource-CD'en.

Display (Skærm)

Inspiron 17-7779 leveres med en 17,3" Fuld HD berørings-skærm, med en opløsning på 1920 x 1080.

Sådan justeres lysstyrken

- 1 Højreklik, eller berør og hold på dit skrivebord og vælg **Skærmindstillinger**.
- 2 Træk, eller stryg **Justering af lysstyrkeniveau**-skyderen for at justere lysstyrken.

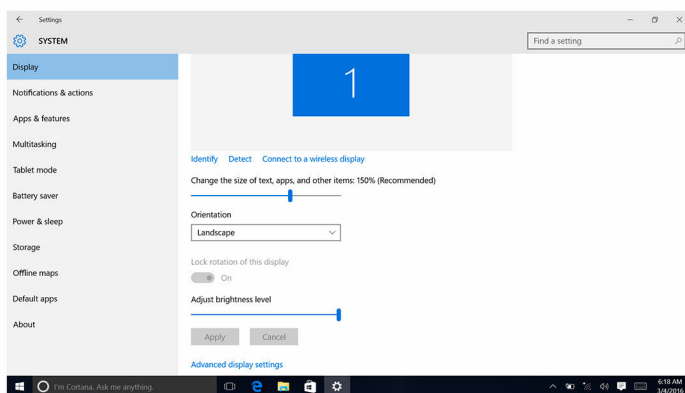

Du kan trykke på F11 for at formindske lysstyrken eller F12 for at forøge lysstyrken.

Sådan ændres skærmopløsningen

- 1 Højreklik, eller berør og hold på dit skrivebord og vælg **Skærmindstillinger**.
- 2 Klik, eller tap på **Avancerede skærmindstillinger**.
- 3 Vælg den relevante opløsning fra rullelisten.

4 Klik, eller tap på **Anvend**

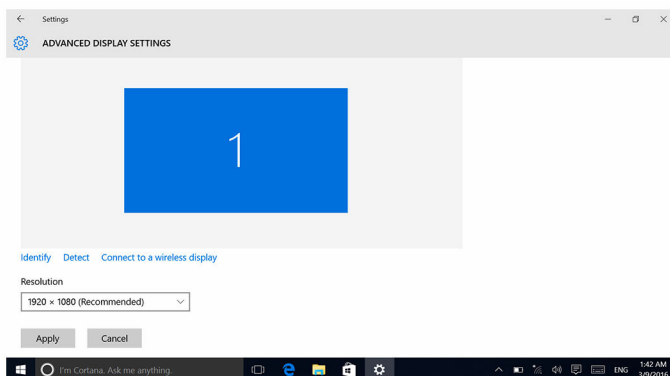

Sådan roteres skærmen

- 1 Højreklik, eller berør og hold på dit skrivebord.
- 2 Vælg **Skærmindstillinger**.
Vinduet **Indstillinger** vises.
- 3 Fra rullelisten, **Retning** vælg en af følgende indstillinger:
 - Liggende
 - Stående
 - Liggende (spejlvendt)
 - Stående (spejlvendt)
- 4 Klik på **Anvend**.

Sådan rengøres skærmen

- △ **FORSIGTIG: Brug ikke stoffer så som alkohol, kemikalier eller husholdningsrengøringsmidler til rengøring af skærmen.**
- △ **FORSIGTIG: Undgå at trykke for kraftigt på skærmen ved rengøring og aftørring af overskydende rengøringsmiddel, for ikke at beskadige skærmen.**
- ✍ **BEMÆRK:** Der bør anvendes et kommercielt skærmrengørings sæt. Hvis man ikke har et, brug en blød, fugtig mikrofiberklud, der er fugtet med destilleret vand.

- 1 Sluk for din computer og skærm inden rengøring.

- 2 Tør forsigtigt i cirkelbevægelser for at fjerne støv og andre partikler fra skærmen.
- 3 Lad skærmen tørre helt, inden den tændes.

HDMI

Inspiron 17-7779 understøtter HDMI til at tilslutte et tv eller anden HDMI-aktiveret enhed. Den leverer video- og audio-output. HDMI-porten er placeret på venstre side af din computer.



BEMÆRK: Der kræves relevante konvertere (sælges separat) for at tilslutte standard DVI- og DisplayPort-enheder.

Sådan tilsluttes der til eksterne skærmenheder

- 1 Tilslut HDMI-kablet til din computer og den eksterne skærmenhed.
- 2 Tryk på F8 for at vælge de forskellige skærmvisninger.

3 Vælg en af følgende skærmvisninger:

- Kun pc-skærm
- Duplicate (Kopi)
- Udvid
- Kun sekundære skærm



BEMÆRK: For yderligere oplysninger, se dokumentationen der fulgte med din skærmenhed.

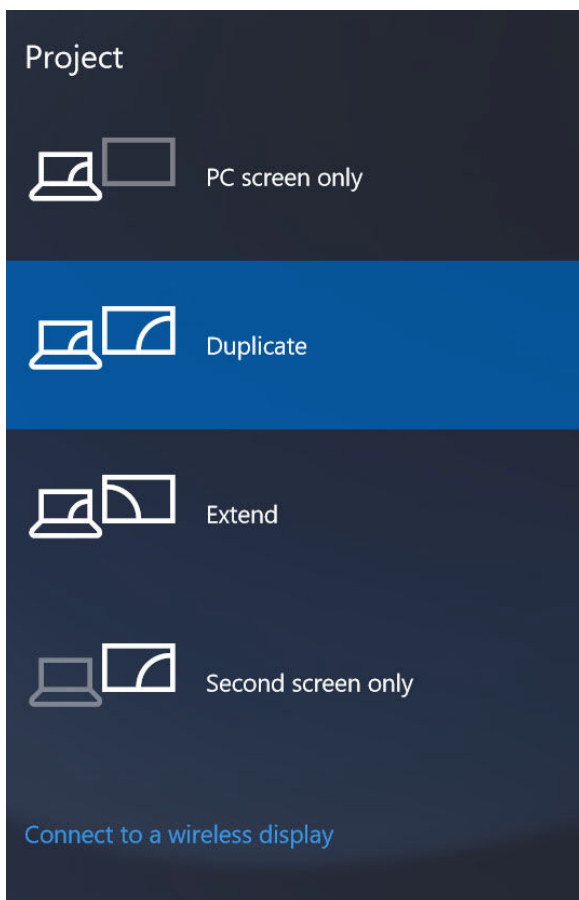

Grafik

Inspiron 17-7779 leveres med følgende muligheder:

Integreret	Diskret
Intel HD Graphics 620	NVIDIA GeForce 940M

Sådan hentes grafikdriveren

- 1 Tænd computeren
- 2 Gå til www.dell.com/support.
- 3 Klik, eller tap på **Product Support (Produktsupport)**, indtast din computers servicemærke og klik, eller tap på **Submit (Send)**.
 **BEMÆRK:** Hvis du ikke har servicemærket, brug autodetekteringsfunktionen eller gennemse din computermodel manuelt.
- 4 Klik, eller tap på **Drivers & downloads** → **Find it myself (Finder det selv)**.
- 5 Rul ned gennem siden og udvid **Video**.
- 6 Klik, eller tap på **Download (Hent)** for at hente den seneste grafikdriver til computeren.
- 7 Efter hentning er afsluttet, naviger til mappen hvor du gemte grafikdriverfilen.
- 8 Dobbeltklik, eller dobbelttap på grafikdriverfilikonet og følg vejledningen på skærmen.

Sådan identificeres skærmadapten

- 1 På proceslinjen, klik, eller tap på søgefeltet, og skriv så `Device Manager`.
- 2 Klik, eller tap på **Enhedshåndtering**.
Vinduet, **Enhedshåndtering** vises.
- 3 Udvid **Skærmadaptere**.

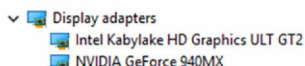

Sådan ændres skærmindstillingerne i Intel HD Graphics Control Panel (Grafikkontrolpanel)

- 1 Højreklik, eller rør og hold på skrivebordet, og vælg **Intel grafikindstillinger** for at åbne **Intel HD Graphics Control Panel**.

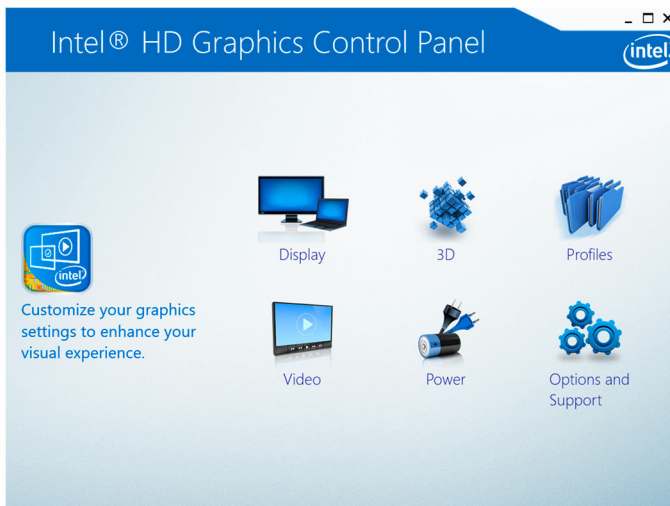

- 2 Klik, eller tryk på **Skærm**
- 3 Ændr de ønskede skærmindstillinger.

USB

Følgende tabel viser tilgængelige USB-porte i Inspiron 17-7779.

Porte	Placering
USB type C-port	Venstre side
USB 3.0-port med PowerShare	Venstre side
USB 2.0-port	Højre side

 **BEMÆRK:** Ved USB 3.0 skal der installeres en driver, inden den kan registrere USB-enheder.

Sådan hentes USB 3.0-driveren

- 1 Tænd computeren

- 2 Gå til www.dell.com/support.
- 3 Klik, eller tap på **Product Support (Produktsupport)**, indtast din computers servicemærke og klik, eller tap på **Submit (Send)**.
 **BEMÆRK:** Hvis du ikke har servicemærket, brug autodetekteringsfunktionen eller gennemse din computermodel manuelt.
- 4 Klik, eller tap på **Drivers & downloads** → **Find it myself (Finder det selv)**.
- 5 Rul ned gennem siden og udvid **Chipset**.
- 6 Klik, eller tap på **Download (Hent)** for at hente USB 3.0-driveren til computeren.
- 7 Efter hentning er afsluttet, naviger til mappen hvor du gemte USB 3.0-driverfilen.
- 8 Dobbeltklik, eller dobbelttap på driverfilikonet og følg vejledningen på skærmen.

Aktivering eller deaktivering af USB i BIOS-installationsprogrammet

- 1 Tænd for, eller genstart computeren.
- 2 Tryk på F2 når DELL-logoet vises på skærmen, for at åbne BIOS-installationsprogrammet.
BIOS-installationsprogrammet vises.
- 3 I den venstre rude, vælg **Settings (Indstillinger)** → **System Configuration (Systemkonfiguration)** → **USB Configuration (USB-konfiguration)**.
USB-konfigurationen vises i den højre rude.
- 4 Vælg eller ryd afkrydsningsfeltet **Enable External USB Port (Aktiver ekstern USB-port)** for henholdsvis at aktivere eller at deaktivere.
- 5 Gem BIOS-installationsprogramindstillingerne og afslut.

Sådan udbedres en startfejl forårsaget af USB-emulering

Nogen gange vil computeren ikke starte operativsystemet, når der er tilsluttet en USB-enhed til computeren under opstart. Dette sker, fordi computeren leder efter startfiler på USB-enheden. Følg disse trin for at løse dette startproblem:

- 1 Tænd for, eller genstart computeren.
- 2 Tryk på F2 når DELL-logoet vises på skærmen, for at åbne BIOS-installationsprogrammet.
BIOS-installationsprogrammet vises.

- 3 I den venstre rude, vælg **Settings (Indstillinger)** → **System Configuration (Systemkonfiguration)** → **USB Configuration (USB-konfiguration)**.
USB-konfigurationen vises i den højre rude.
- 4 Ryd afkrydsningsfeltet **Enable Boot Support (Aktiver startsupport)** for at deaktivere det.
- 5 Gem indstillingerne og afslut.

Wi-Fi

Inspiron 17-7779 leveres med Wi-Fi 802.11ac.

Sådan slås Wi-Fi til eller fra

-  **BEMÆRK:** Der er ingen fysisk kontakt til at aktivere eller deaktivere Wi-Fi. Det skal gøres gennem computerindstillingerne.
- 1 Stryg fra skærmens højre side, eller klik på **Handlingscenter**-ikonet på proceslinjen for at åbne handlingscentret.
 - 2 Klik, eller tap på **Wi-Fi** for at slå Wi-Fi til eller fra.

Sådan hentes Wi-Fi-driveren

- 1 Tænd computeren
- 2 Gå til www.dell.com/support.
- 3 Klik, eller tap på **Product Support (Produktsupport)**, indtast din computers servicemærke og klik, eller tap på **Submit (Send)**.
 **BEMÆRK:** Hvis du ikke har servicemærket, brug autodetekteringsfunktionen eller gennemse din computermodel manuelt.
- 4 Klik, eller tap på **Drivers & downloads** → **Find it myself (Finder det selv)**.
- 5 Rul ned gennem siden og udvid **Network (Netværk)**.
- 6 Klik, eller tap på **Download (Hent)** for at hente den seneste Wi-Fi-driver til computeren.
- 7 Efter hentning er afsluttet, naviger til mappen hvor du gemte Wi-Fi-driverfilen.
- 8 Dobbeltklik, eller dobbelttap på driverfilikonet og følg vejledningen på skærmen for at installere driveren.

Sådan konfigureres Wi-Fi

- 1 Slå Wi-Fi til. For yderligere oplysninger, se [Slå Wi-Fi til eller fra](#).
- 2 Stryg fra skærmens højre side, eller klik på Handlingscenter-ikonet på proceslinjen for at åbne handlingscentret.
- 3 Berør og hold **Wi-Fi**, og klik så, eller tap på **Gå til indstillinger**.
Der vises en liste med tilgængelige netværk.
- 4 Vælg dit netværk og klik, eller tap på **Tilslut**.

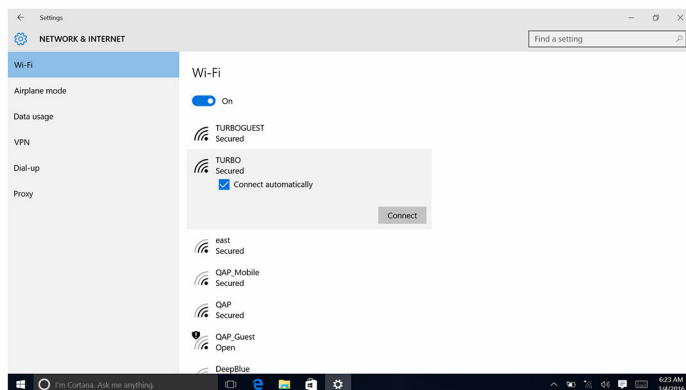

 **BEMÆRK:** Indtast sikkerhedsnøglen hvis du bliver bedt om det.

Bluetooth

Inspiron 17-7779 leveres med Bluetooth 4.0.

Sådan slås Bluetooth til og fra

 **BEMÆRK:** Der er ingen fysisk kontakt til at aktivere eller deaktivere Bluetooth. Det skal gøres gennem computerindstillingerne.

- 1 Stryg fra skærmens højre side, eller klik på **Handlingscenter**-ikonet på proceslinjen for at åbne handlingscentret.
- 2 Klik, eller tap på **Bluetooth** for at slå Bluetooth til eller fra.

Sådan parres Bluetooth-aktiverede enheder

- 1 Slå Bluetooth til. For yderligere oplysninger, se [Slå Bluetooth til/fra](#).

- 2 Stryg fra skærmens højre side, eller klik på **Handlingscenter**-ikonet på proceslinjen for at åbne handlingscentret.
- 3 Berør og hold **Bluetooth**, og klik så, eller tap på **Gå til indstillinger**.
- 4 Vælg den Bluetooth-enhed der skal parres.
- 5 Klik, eller tap på **Par** for at parre Bluetooth-enheder.

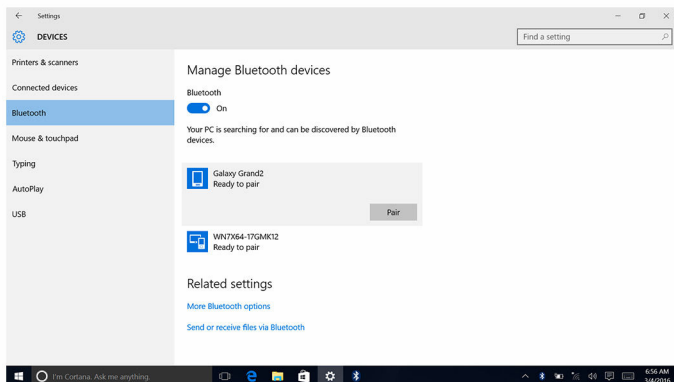

- 6 Klik, eller tap på **Ja** for at bekræfte adgangskoder for begge enheder.

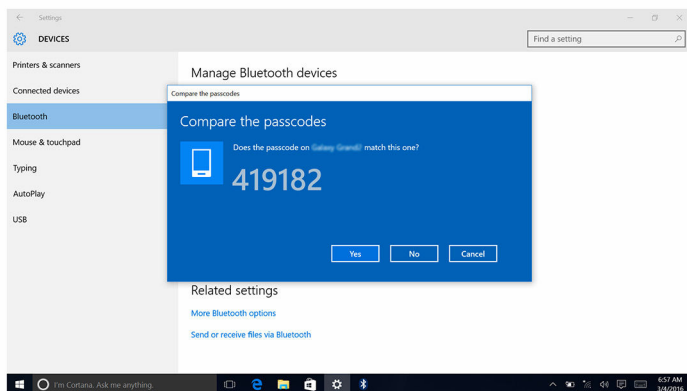

Sådan fjernes Bluetooth-enheden

- 1 Stryg fra skærmens højre side, eller klik på **Handlingscenter**-ikonet på proceslinjen for at åbne handlingscentret.
- 2 Berør og hold **Bluetooth**, og klik så, eller tap på **Gå til indstillinger**.

- 3 Klik, eller tap på den enhed du vil fjerne, og klik eller tap på **Fjern enhed**.

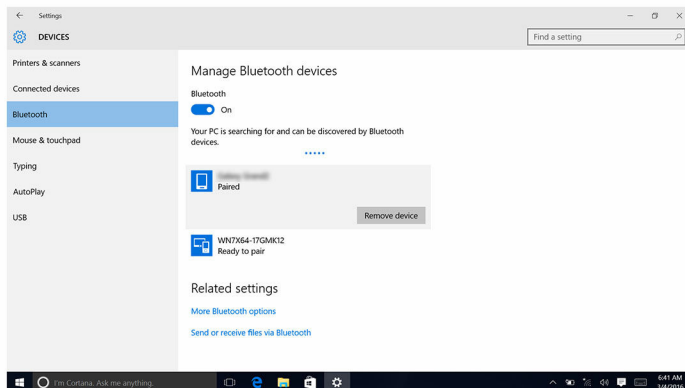

Sådan overføres filer mellem enheder ved brug af Bluetooth

- 1 Stryg fra skærmens højre side, eller klik på **Handlingscenter**-ikonet på proceslinjen for at åbne handlingscentret.
- 2 Berør og hold **Bluetooth**, og klik så, eller tap på **Gå til indstillinger**.
- 3 Vælg din Bluetooth-enhed.
- 4 Klik, eller tap på **Send eller modtag filer via Bluetooth**.
- 5 I vinduet for **Bluetooth-filoverførsel**, klik, eller tap på **Send filer**, og vælg herefter filen du vil overføre.

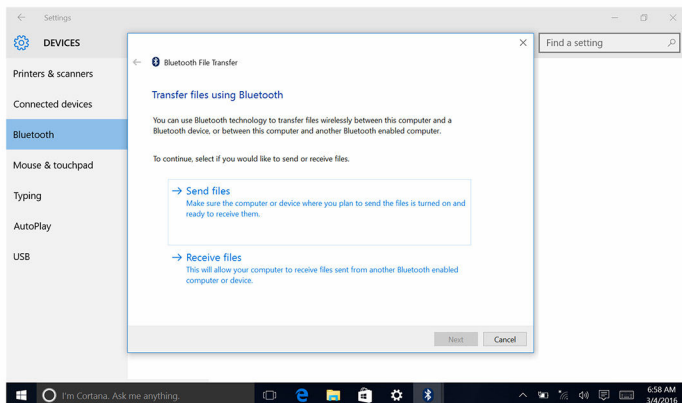

Harddisk

Følgende tabel viser harddiskindstillingerne for Inspiron 17-7779.

Indstillinger	Mål
SSD	M.2-drev/2,5"-drev
HDD	2,5"-drev

Sådan identificeres harddisken

- 1 På proceslinjen, klik, eller tap på søgefeltet, og skriv så `Device Manager`.
- 2 Klik, eller tap på **Enhedshåndtering**.
Vinduet, **Enhedshåndtering** vises.
- 3 Udvid **Diskdrev**.



Sådan identificeres harddisken i BIOS-installationsprogrammet.

- 1 Tænd for, eller genstart computeren.
- 2 Tryk på F2 når DELL-logoet vises på skærmen, for at åbne BIOS-installationsprogrammet.
En liste med harddiske vises under **System Information** (**Systemoplysninger**) under gruppen **General** (**Generelt**).

Mediekortlæser

Inspiron 17-7779 har et SD-kortslot placeret i højre side af computeren.

Sådan hentes driveren til mediekortlæseren

- 1 Tænd computeren
- 2 Gå til www.dell.com/support.

- 3 Klik, eller tap på **Product Support (Produktsupport)**, indtast din computers servicemærke og klik, eller tap på **Submit (Send)**.
 **BEMÆRK:** Hvis du ikke har servicemærket, brug autodetekteringsfunktionen eller gennemse din computermodel manuelt.
- 4 Klik, eller tap på **Drivers & downloads** → **Find it myself (Finder det selv)**.
- 5 Rul ned gennem siden og udvid **Chipset**.
- 6 Klik, eller tap på **Download (Hent)** for at hente den seneste mediekort-driver til computeren.
- 7 Efter hentning er afsluttet, naviger til mappen hvor du gemte driverfilen til mediekortlæseren.
- 8 Dobbeltklik eller dobbelttap på kortlæser-driverfilikonet og følg vejledningen på skærmen.

Sådan browses et mediekort

- 1 Indsæt mediekortet med metalkontakterne vendende nedad. Kortet vil auto-afspilles, og der kommer en meddelelse på skærmen.
- 2 Følg vejledningen på skærmen.

Tastatur







Inspiron 17-7779 leveres med tastatur med baggrundsbelysning.

Sådan ændres tastaturets sprog

- 1 Klik, eller tryk på **Start** .
- 2 Klik, eller tryk på **Indstillinger** .
- 3 Klik, eller tap på **Tid & sprog** → **Region & sprog**.
- 4 Klik, eller tap på **Tilføj et sprog**.
- 5 Vælg et sprog og vælg landet for sproget.
- 6 Under **Sprog**, klik, eller tap på det sprog der ønskes som standardsprog.
- 7 Klik, eller tap på **Indstil som standard**.

Tastaturgenveje

Ikoner	Beskrivelse
	Slå lyden fra
	Formindske lydstyrke
	Forøge lydstyrke
	Afspille forrige nummer/kapitel
	Afspille/Pause
	Afspille næste nummer/kapitel
	Skifte til ekstern skærm
	Søge
	Skifte mellem tastaturets baggrundsllys
	Formindske lysstyrke
	Forøg lysstyrke
	Slå trådløst fra/til
	Pause/Skifte
	Slumre
	Skifte scroll lock
	Skifter mellem strøm- og batteristatusindikator/ harddiskaktivitetsindikator

Ikoner	Beskrivelse
	Systemanmodning
	Åbner programmenuen
	Tænder/slukker for FN-tastlås
	Slut
	Hjem
	Side ned
	Side op

Berøringsplade

Inspiron 17-7779 leveres med en præcisions-berøringsplade.

En præcisions-berøringsplade er en ny klasse af input-enheder, der giver præcise pegeinput og bevægelsesfunktionalitet. Præcisions-berøringspladen interagerer direkte med operativsystemet uden en driver.

Operativsystemet håndterer berøringspladens overordnede funktionalitet, og der findes ikke separate drivere tilgængelige.

Sådan identificeret berøringspladen

- 1 På proceslinjen, klik, eller tap på søgefeltet, og skriv så `Device Manager`.
- 2 Klik, eller tap på **Enhedshåndtering**.
Vinduet, **Enhedshåndtering** vises.
- 3 Udvid **Mus og andre pegeredskaber**.

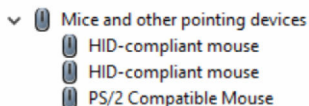



Berøringspladebevægelser

Svipebevægelser	Procedure	Resultat
Tap for at klikke	Tap på berøringspladen.	Vælger et emne
Tap, tap-skubbe for at fremhæve eller trække	Tap, tap-skubbe på berøringspladen	Fremhæver tekst og trækker og slipper et emne
Skub for at rulle	Placer to fingre på berøringspladen og skub.	Rulle igennem siden. Sider kan rulles til venstre, højre og op og ned, eller begge dele.
Knib eller stræk for at zoome	Placer to fingre på berøringspladen og bevæg dem mod hinanden eller væk fra hinanden	Zoomer ud eller zoomer ind på berøringspladen.
Stryg for at gå til handlingscentret	Stryg ind fra højre side	Åbner handlingscentret. Stryg igen for at skjule handlingscentret.
Stryg for at tilføje et nyt skrivebord	Stryg ind fra venstre side	Klik, eller tap på Nyt skrivebord for at tilføje et nyt skrivebord.

Strømadapter

Inspiron 17-7779 leveres med en 65 W strømadapter.

 **ADVARSEL:** Ved frakobling af strømadapterkablet fra computeren, træk i stikket, ikke i ledningen. Ved frakobling af kablet hold det lige for ikke at bøje stikkets ben. Ved tilslutning af kablet sørg, for at stikket og porten vender korrekt og er på linje.

 **ADVARSEL:** Strømadapteren fungerer med stikkontakter over hele verden. Der er imidlertid forskel på stikkontakter og stikdåser i forskellige lande. Hvis du bruger et inkompatibelt kabel eller tilslutter kablet forkert til strømskinne eller stikkontakt, kan det medføre brand eller skader på udstyret.

-  **BEMÆRK:** Afhængig af området findes der adaptere med to eller tre ben. Kontroller reservedelsnumrene fra SPMD inden udskiftning af strømadapteren.

Batteri

Inspiron 17-7779 leveres med et 4-cellet smart lithium ion-batteri på 56 Watt-timer.

-  **BEMÆRK:** Batteriet er dækket i en periode på et år regnet fra faktureringsdagen, med mindre andet er anført på fakturaen.

Chipsæt

Chipsættet er virtuelt inddelt i to sektioner — Northbridge og Southbridge. Alle computerkomponenter kommunikerer med CPU'en igennem chipsættet. Inspiron 17-7779 leveres med chipsættet integreret i processoren.

Sådan hentes chipsætdriveren

- 1 Tænd computeren
- 2 Gå til www.dell.com/support.
- 3 Klik, eller tap på **Product Support (Produktsupport)**, indtast din computers servicemærke og klik, eller tap på **Submit (Send)**.
 -  **BEMÆRK:** Hvis du ikke har servicemærket, brug autodetekteringsfunktionen eller gennemse din computermodel manuelt.
- 4 Klik, eller tap på **Drivers & downloads** → **Find it myself (Finder det selv)**.
- 5 Rul ned gennem siden og udvid **Chipset**.
- 6 Klik, eller tap på **Download (Hent)** for at hente den seneste chipsæt-driver til computeren.
- 7 Efter hentning er afsluttet, naviger til mappen hvor du gemte chipsæt-driverfilen.
- 8 Dobbeltklik, eller dobbelttap på chipsæt-driverfilikonet og følg vejledningen på skærmen.

Sådan identificeres chipsættet

- 1 På proceslinjen, klik, eller tap på søgefeltet, og skriv så `Device Manager`.

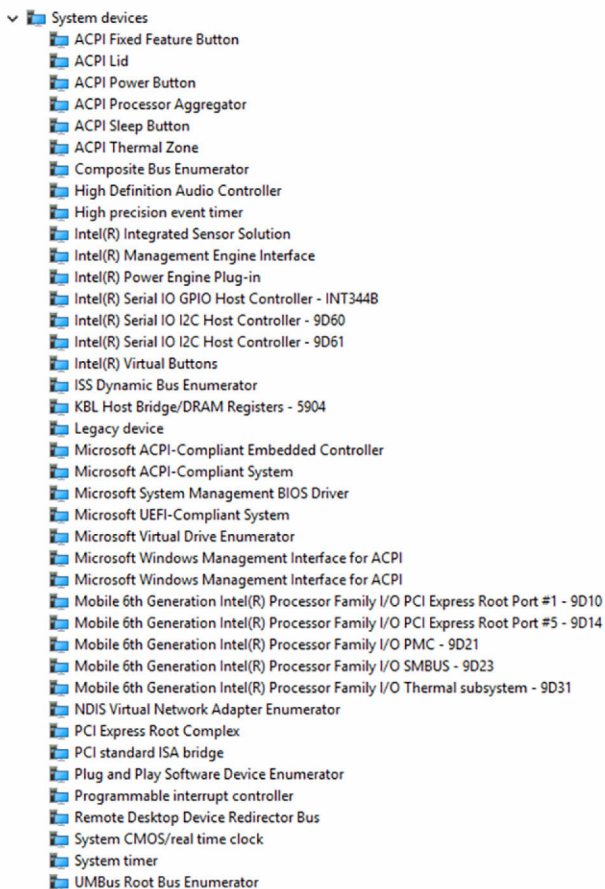

- 2 Klik, eller tap på **Enhedshåndtering**.
Vinduet, **Enhedshåndtering** vises.
- 3 Udvid **Systemenheder**.



Memory (Hukommelse)

Inspiron 17-7779 har to SODIMM-slots (RAM), som findes under bunddækslet. Din computer understøtter 4 GB, 8 GB, 12 GB, og 16 GB dual-kanal DDR4-hukommelse op til 2.133 MHz.

Sådan kontrolleres systemhukommelsen i Windows

- 1 Klik, eller tryk på **Start** .
- 2 Vælg **Indstillinger** .
- 3 Klik, eller tap på **System** → **Om**.

Sådan kontrolleres systemhukommelsen i BIOS-installationsprogrammet

- 1 Tænd for, eller genstart computeren.
- 2 Tryk på F2 når DELL-logoet vises på skærmen, for at åbne BIOS-installationsprogrammet.
- 3 I den venstre rude, vælg **Settings (Indstillinger)** → **General (Generelt)** → **System Information (Systemoplysninger)**.
Hukommelsesoplysningerne vises i den højre rude.

Sådan testes hukommelse med ePSA

- 1 Tænd for, eller genstart computeren.
- 2 Tryk på F12 når DELL-logoet vises på skærmen, for at åbne startmenuen.
- 3 Brug piltasterne til at fremhæve indstillingerne i menuen **Diagnostics** (Diagnosticering) og tryk på **Enter**.
- 4 Følg vejledningen på skærmen for at afslutte PSA (ePSA Pre-boot System Assessment).



BEMÆRK: Hvis operativsystemlogoet vises, skal du vente, indtil du ser skrivebordet. Sluk for computeren, og forsøg igen.

Processorer

Inspiron 17-7779 leveres med følgende processormuligheder:

- 7. generation af Intel Core i5
- 7. generation af Intel Core i7

Sådan identificeres processorerne i Windows

- 1 På proceslinjen, klik, eller tap på søgefeltet, og skriv så `Device Manager`.
- 2 Klik, eller tap på **Enhedshåndtering**.
Vinduet, **Enhedshåndtering** vises.

3 Udvid **Processorer**.

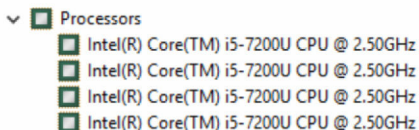

Sådan kontrolleres processorbrug i joblisten

- 1 Højreklik, eller dobbeltklik på proceslinjen.
- 2 Klik, eller tap på **Jobliste**.
Vinduet, **Jobliste** vises.
- 3 Klik på **Flere detaljer**.
- 4 Klik, eller tap på **Ydelse**, tap for at få vist detaljer om processorydelse.

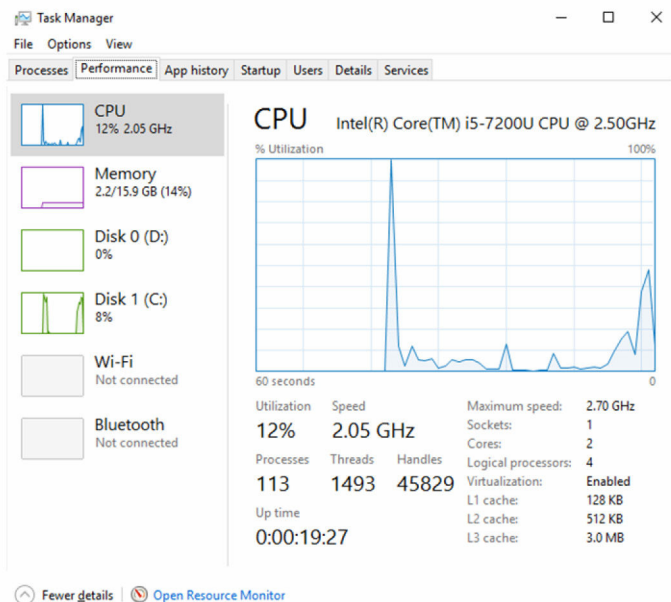

Operativsystem

Inspiron 17-7779 leveres med Windows 10 som fabriksinstallation.

Placering af servicemærke

Servicemærket er en unik alfanumerisk identifikator, der gør det muligt for Dells teknikere at identificere hardwarekomponenter i din computer og få adgang til garantioplysninger.

Enhedsdrivere

Intel Dynamic Platform og Thermal Framework

Kontroller i enhedshåndtering om Intel Dynamic Platform og Thermal Framework er installeret.

Installer driveropdateringerne fra www.dell.com/support.

- ▼ Intel(R) Dynamic Platform and Thermal Framework
 - Intel(R) Dynamic Platform and Thermal Framework Generic Participant
 - Intel(R) Dynamic Platform and Thermal Framework Generic Participant
 - Intel(R) Dynamic Platform and Thermal Framework Manager
 - Intel(R) Dynamic Platform and Thermal Framework Memory Participant
 - Intel(R) Dynamic Platform and Thermal Framework Processor Participant

Installationshjælpeprogram til Intel chipsæt

I enhedshåndtering, kontroller om chipsæt-driveren er installeret.

Installer Intel chipsætopdateringerne fra www.dell.com/support.

- ▼ System devices
 - ACPI Fixed Feature Button
 - ACPI Lid
 - ACPI Power Button
 - ACPI Processor Aggregator
 - ACPI Sleep Button
 - ACPI Thermal Zone
 - Composite Bus Enumerator
 - High Definition Audio Controller
 - High precision event timer
 - Intel(R) Integrated Sensor Solution
 - Intel(R) Management Engine Interface
 - Intel(R) Power Engine Plug-in
 - Intel(R) Serial IO GPIO Host Controller - INT344B
 - Intel(R) Serial IO I2C Host Controller - 9D60
 - Intel(R) Serial IO I2C Host Controller - 9D61
 - Intel(R) Virtual Buttons
 - ISS Dynamic Bus Enumerator
 - KBL Host Bridge/DRAM Registers - 5904
 - Legacy device
 - Microsoft ACPI-Compliant Embedded Controller
 - Microsoft ACPI-Compliant System
 - Microsoft System Management BIOS Driver
 - Microsoft UEFI-Compliant System
 - Microsoft Virtual Drive Enumerator
 - Microsoft Windows Management Interface for ACPI
 - Microsoft Windows Management Interface for ACPI
 - Mobile 6th Generation Intel(R) Processor Family I/O PCI Express Root Port #1 - 9D10
 - Mobile 6th Generation Intel(R) Processor Family I/O PCI Express Root Port #5 - 9D14
 - Mobile 6th Generation Intel(R) Processor Family I/O PMC - 9D21
 - Mobile 6th Generation Intel(R) Processor Family I/O SMBUS - 9D23
 - Mobile 6th Generation Intel(R) Processor Family I/O Thermal subsystem - 9D31
 - NDIS Virtual Network Adapter Enumerator
 - PCI Express Root Complex
 - PCI standard ISA bridge
 - Plug and Play Software Device Enumerator
 - Programmable interrupt controller
 - Remote Desktop Device Redirector Bus
 - System CMOS/real time clock
 - System timer
 - UMBus Root Bus Enumerator

Videodrivere







































I enhedshåndtering, kontroller om videodriveren er installeret. Installer videodriveropdateringen fra www.dell.com/support.





- ▼ Display adapters
 - Intel Kabylake HD Graphics ULT GT2
 - NVIDIA GeForce 940MX

Intel seriel I/O-driver

I enhedshåndtering, kontroller om Intel seriel I/O-driver er installeret.

Installer driveropdateringerne fra www.dell.com/support.

- ▼  Human Interface Devices
 -  Converted Portable Device Control device
 -  GPIO Buttons Driver
 -  GPIO Dock Mode Indicator Driver
 -  GPIO Laptop or Slate Indicator Driver
 -  HID PCI Minidriver for ISS
 -  HID PCI Minidriver for ISS
 -  HID PCI Minidriver for ISS
 -  HID PCI Minidriver for ISS
 -  HID-compliant consumer control device
 -  HID-compliant consumer control device
 -  HID-compliant consumer control device
 -  HID-compliant consumer control device
 -  HID-compliant consumer control device
 -  HID-compliant consumer control device
 -  HID-compliant consumer control device
 -  HID-compliant consumer control device
 -  HID-compliant consumer control device
 -  HID-compliant consumer control device
 -  HID-compliant device
 -  HID-compliant system controller
 -  HID-compliant system controller
 -  HID-compliant system controller
 -  HID-compliant system controller
 -  HID-compliant system controller
 -  HID-compliant touch pad
 -  HID-compliant touch screen
 -  HID-compliant vendor-defined device
 -  HID-compliant vendor-defined device
 -  HID-compliant vendor-defined device
 -  HID-compliant vendor-defined device
 -  HID-compliant vendor-defined device
 -  HID-compliant vendor-defined device
 -  HID-compliant wireless radio controls
 -  I2C HID Device
 -  Microsoft Input Configuration Device
 -  Portable Device Control device
 -  Sideband GPIO Buttons Injection Device
 -  USB Input Device

- ▼  Mice and other pointing devices
 -  HID-compliant mouse
 -  HID-compliant mouse
 -  PS/2 Compatible Mouse

- System devices
 - ACPI Fixed Feature Button
 - ACPI Lid
 - ACPI Power Button
 - ACPI Processor Aggregator
 - ACPI Sleep Button
 - ACPI Thermal Zone
 - Composite Bus Enumerator
 - High Definition Audio Controller
 - High precision event timer
 - Intel(R) Integrated Sensor Solution
 - Intel(R) Management Engine Interface
 - Intel(R) Power Engine Plug-in
 - Intel(R) Serial IO GPIO Host Controller - INT344B
 - Intel(R) Serial IO I2C Host Controller - 9D60
 - Intel(R) Serial IO I2C Host Controller - 9D61
 - Intel(R) Virtual Buttons
 - ISS Dynamic Bus Enumerator
 - KBL Host Bridge/DRAM Registers - 5904
 - Legacy device
 - Microsoft ACPI-Compliant Embedded Controller
 - Microsoft ACPI-Compliant System
 - Microsoft System Management BIOS Driver
 - Microsoft UEFI-Compliant System
 - Microsoft Virtual Drive Enumerator
 - Microsoft Windows Management Interface for ACPI
 - Microsoft Windows Management Interface for ACPI
 - Mobile 6th Generation Intel(R) Processor Family I/O PCI Express Root Port #1 - 9D10
 - Mobile 6th Generation Intel(R) Processor Family I/O PCI Express Root Port #5 - 9D14
 - Mobile 6th Generation Intel(R) Processor Family I/O PMC - 9D21
 - Mobile 6th Generation Intel(R) Processor Family I/O SMBUS - 9D23
 - Mobile 6th Generation Intel(R) Processor Family I/O Thermal subsystem - 9D31
 - NDIS Virtual Network Adapter Enumerator
 - PCI Express Root Complex
 - PCI standard ISA bridge
 - Plug and Play Software Device Enumerator
 - Programmable interrupt controller
 - Remote Desktop Device Redirector Bus
 - System CMOS/real time clock
 - System timer
 - UMBus Root Bus Enumerator

Intel Trusted Execution Engine Interface

Kontroller i enhedshåndtering om Intel Trusted Execution Engine Interface er installeret.

Installer driveropdateringer fra www.dell.com/support.

- System devices
 - ACPI Fixed Feature Button
 - ACPI Lid
 - ACPI Power Button
 - ACPI Processor Aggregator
 - ACPI Sleep Button
 - ACPI Thermal Zone
 - Composite Bus Enumerator
 - High Definition Audio Controller
 - High precision event timer
 - Intel(R) Integrated Sensor Solution
 - Intel(R) Management Engine Interface
 - Intel(R) Power Engine Plug-in
 - Intel(R) Serial IO GPIO Host Controller - INT344B
 - Intel(R) Serial IO I2C Host Controller - 9D60
 - Intel(R) Serial IO I2C Host Controller - 9D61
 - Intel(R) Virtual Buttons
 - ISS Dynamic Bus Enumerator
 - KBL Host Bridge/DRAM Registers - 5904
 - Legacy device
 - Microsoft ACPI-Compliant Embedded Controller
 - Microsoft ACPI-Compliant System
 - Microsoft System Management BIOS Driver
 - Microsoft UEFI-Compliant System
 - Microsoft Virtual Drive Enumerator
 - Microsoft Windows Management Interface for ACPI
 - Microsoft Windows Management Interface for ACPI
 - Mobile 6th Generation Intel(R) Processor Family I/O PCI Express Root Port #1 - 9D10
 - Mobile 6th Generation Intel(R) Processor Family I/O PCI Express Root Port #5 - 9D14
 - Mobile 6th Generation Intel(R) Processor Family I/O PMC - 9D21
 - Mobile 6th Generation Intel(R) Processor Family I/O SMBUS - 9D23
 - Mobile 6th Generation Intel(R) Processor Family I/O Thermal subsystem - 9D31
 - NDIS Virtual Network Adapter Enumerator
 - PCI Express Root Complex
 - PCI standard ISA bridge
 - Plug and Play Software Device Enumerator
 - Programmable interrupt controller
 - Remote Desktop Device Redirector Bus
 - System CMOS/real time clock
 - System timer
 - UMBus Root Bus Enumerator

Intel Virtual Button-driver

I enhedshåndtering, kontroller om Intel Virtual Button-driver er installeret. Installer driveropdateringerne fra www.dell.com/support.

- System devices
 - ACPI Fixed Feature Button
 - ACPI Lid
 - ACPI Power Button
 - ACPI Processor Aggregator
 - ACPI Sleep Button
 - ACPI Thermal Zone
 - Composite Bus Enumerator
 - High Definition Audio Controller
 - High precision event timer
 - Intel(R) Integrated Sensor Solution
 - Intel(R) Management Engine Interface
 - Intel(R) Power Engine Plug-in
 - Intel(R) Serial IO GPIO Host Controller - INT344B
 - Intel(R) Serial IO I2C Host Controller - 9D60
 - Intel(R) Serial IO I2C Host Controller - 9D61
 - Intel(R) Virtual Buttons
 - ISS Dynamic Bus Enumerator
 - KBL Host Bridge/DRAM Registers - 5904
 - Legacy device
 - Microsoft ACPI-Compliant Embedded Controller
 - Microsoft ACPI-Compliant System
 - Microsoft System Management BIOS Driver
 - Microsoft UEFI-Compliant System
 - Microsoft Virtual Drive Enumerator
 - Microsoft Windows Management Interface for ACPI
 - Microsoft Windows Management Interface for ACPI
 - Mobile 6th Generation Intel(R) Processor Family I/O PCI Express Root Port #1 - 9D10
 - Mobile 6th Generation Intel(R) Processor Family I/O PCI Express Root Port #5 - 9D14
 - Mobile 6th Generation Intel(R) Processor Family I/O PMC - 9D21
 - Mobile 6th Generation Intel(R) Processor Family I/O SMBUS - 9D23
 - Mobile 6th Generation Intel(R) Processor Family I/O Thermal subsystem - 9D31
 - NDIS Virtual Network Adapter Enumerator
 - PCI Express Root Complex
 - PCI standard ISA bridge
 - Plug and Play Software Device Enumerator
 - Programmable interrupt controller
 - Remote Desktop Device Redirector Bus
 - System CMOS/real time clock
 - System timer
 - UMBus Root Bus Enumerator

Intel Wireless 3165 Wi-Fi- og Bluetooth-drivere

I enhedshåndtering, kontroller om netværkskortdriveren er installeret. Installer driveropdateringerne fra www.dell.com/support.

- Network adapters
 - Bluetooth Device (Personal Area Network)
 - Bluetooth Device (RFCOMM Protocol TDI)
 - Intel(R) Dual Band Wireless-AC 3165

I enhedshåndtering, kontroller om Bluetooth-driveren er installeret. Installer driveropdateringerne fra www.dell.com/support.

- ▼ Bluetooth
 - Intel(R) Wireless Bluetooth(R)
 - Microsoft Bluetooth Enumerator
 - Microsoft Bluetooth LE Enumerator

Oversigt over BIOS

BIOS styrer datastrømmen mellem computerens operativsystem og de tilsluttede enheder, så som harddisk, videoadapter, tastatur, mus og printer.

Sådan åbnes BIOS-installationsprogrammet

- 1 Tænd for, eller genstart computeren.
- 2 Tryk på F2 når DELL-logoet vises på skærmen, for at åbne BIOS-installationsprogrammet.

Du kan ændre de brugerdefinerede indstillinger i BIOS-installationsprogrammet.

Startmenu

Inspiron 17-7779 inkluderer en engangs-startmenu. Ved at bruge denne funktion kan du ændre rækkefølgen for de enheder, som din computer forsøger at starte fra, fx diskette, CD-ROM, eller harddisk.

Startmenuforbedringer

Startmenuen forbedringer er som følger:

- **Easier Access** (Nemmere adgang) — Tryk på F12 for at åbne startvalgsmenuen.
- **User Prompting** (Bruger-prompt) — Brugeren promptes om at bruge en tast på BIOS-skærmen.
- **Diagnostics Options** (Diagnosticeringsindstillinger) — Startmenuen inkluderer ePSA-diagnosticeringsindstillinger.

Sådan tidsindstilles tastesekvenser

Tastaturet er ikke den første enhed der initialiseres ved opstart. Som følge heraf vil tastaturet låses, hvis du trykker på en tastaturtast for tidligt. I dette tilfælde vil der vises en tastaturfejlmeddelelse på skærmen, og du kan ikke genstarte din computer med Ctrl+Alt+Del-tastekombinationen.

For at undgå at tastaturet låses, skal du vente til tastaturet er helt initialiseret. Tastaturet er initialiseret hvis et af følgende optræder:

- Tastaturindikatoren blinker.
- Prompten "F2=Setup" vises i skærmens øverste højre hjørne under opstart.

Systemdiagnosticeringsindikatorer

Strøm- og batteristatusindikator/harddiskaktivitetsindikator

Viser computerens batteriopladningsstatus eller harddiskaktiviteten.

 **BEMÆRK:** Tryk på Fn+H for at skifte denne indikator mellem at vise strøm- og batteristatus og harddiskaktivitet.

Indikator for harddiskaktivitet

Tændes, når computeren læser fra, eller skriver data til harddisken.

Strøm- og batteristatusindikator

Viser status for strøm/batteriopladningen

Konstant hvid – Strømadapteren er tilsluttet, og batteriet er mere end 5 procent opladet.

Ravgul – Computeren kører på batteri, og batteriet er mindre end 5 procent opladet.

Slukket

- Strømadapteren er tilsluttet og batteriet er helt opladet.
- Computeren kører på batteri, og batteriet er mere end 5 procent opladet.
- Computeren er i slumre-, dvaletilstand eller slukket

Strøm- og batteristatusindikatorerne blinker ravgult samtidig med bipkoder der indikerer fejl.

Fx, strøm- og batteristatusindikatorerne blinker ravgult to gange efterfulgt af en pause, og herefter blinker hvidt tre gange efterfulgt af en pause. Dette 2,3-mønster fortsætter indtil computeren slukkes, hvilket viser, at der ikke er registreret nogen RAM.

Følgende skema viser forskellige indikatormønstre, hvad de viser og foreslåede løsninger.

Indikatormønstre	Problembeskrivelse	Foreslåede løsning
2,1	CPU-fejl	Genmonter systemkortet.
2,2	Systemkort: BIOS- og ROM-fejl	Opdater til seneste BIOS-version. Hvis problemet fortsætter, udskift systemkortet.

Indikatormærker	Problembeskrivelse	Foreslåede løsning
2,3	Ingen hukommelse eller RAM registreret	Kontroller, at hukommelsesmodulet er installeret korrekt. Hvis problemet fortsætter, udskift hukommelsesmodulet.
2,4	Hukommelse- eller RAM-fejl	Genmonter hukommelsesmodulet.
2,5	Ugyldig hukommelse installeret	Genmonter hukommelsesmodulet.
2,6	Fejl på systemkort eller chipsæt	Genmonter systemkortet.
2,7	LCD-fejl	Udskift LCD'et.
3,1	CMOS-batterisvigt	Udskift CMOS-batteriet
3,2	PCI- eller videokort- eller chip-fejl	Udskift CMOS-batteriet
3,3	Gendannelsesafbildning ikke fundet	Foretag ny afbildning af system
3,4	Gendannelsesafbildning fundet men ugyldig	Foretag ny afbildning af system

Kamerastatusindikator: Viser om kameraet er i brug.

- Konstant hvid — Kameraet er i brug.
- Slukket — Kameraet er ikke i brug.

Caps Lock-statusindikator: Viser om Caps Lock er aktiveret eller deaktiveret.

- Konstant hvid — Caps Lock er aktiveret.
- Slukket — Caps Lock er deaktiveret.

Rekvirere hjælp og kontakte Dell

Selv-hjælpsressourcer

Du kan få oplysninger og hjælp til Dell-produkter og services ved at bruge disse selv-hjælpsressourcer:

Information om Dells produkter og services

www.dell.com

Windows 8.1 og Windows 10

Dell Help & Support app



Windows 10

Kom i gang-app



Windows 8.1

Hjælp + Tips-app



Åbner hjælp i Windows 8, Windows 8.1, og Windows 10

I Windows-søgning, skriv **Help and Support**, og tryk på Enter.

Åbner hjælp i Windows 7

Klik på **Start** → **Hjælp og support**.

Online-hjælp til operativsystem

www.dell.com/support/windows

www.dell.com/support/linux

www.dell.com/support

Fejlfindingsinformation, brugermanualer, installationsvejledning, produktspecifikationer, teknisk hjælpe-blogs, drivere, software-opdateringer, osv.

Lær dit operativsystem at kende, installation og brug af din computer,

Se *Me and My Dell (Mig og mit Dell)* på www.dell.com/support/manuals.

sikkerhedskopiering af data,
diagnosticering, osv.

Kontakt Dell

For at kontakte Dells salg, Dells tekniske support, eller Dells kundeservice se www.dell.com/contactdell.



BEMÆRK: Tilgængeligheden varierer for de enkelte lande og produkter, og nogle services findes muligvis ikke i dit land.



BEMÆRK: Hvis ikke du har en aktiv internetforbindelse, kan du finde kontaktinformation på din faktura, pakkens mærkat eller Dells produktkatalog.